

Zehnder Alura LCD Manual

zehnder

always
around you

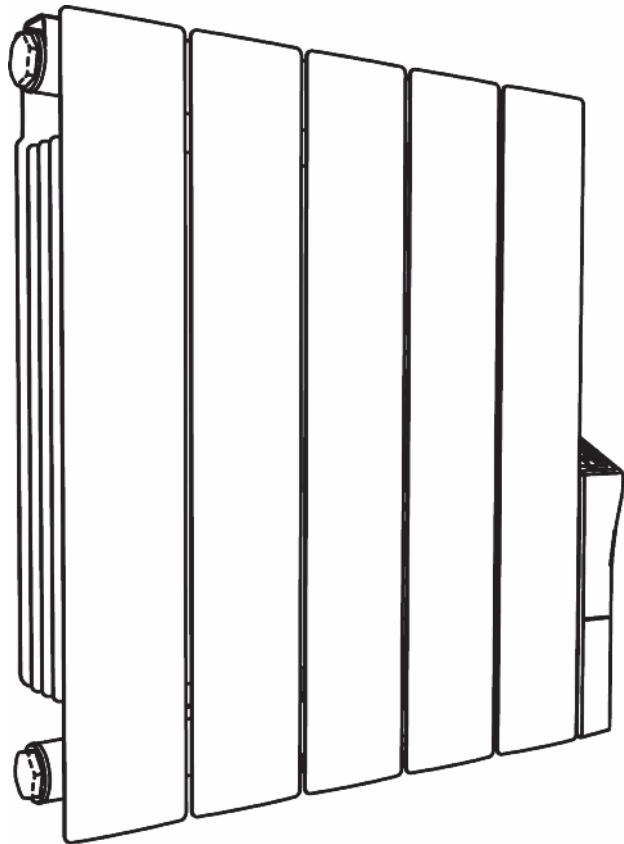

Français	3
English	25
Nederlands	47
Deutsch	69

1 Présentation	
1.1 Introduction	4
1.2 Avertissements	4
1.3 Présentation de votre radiateur	6
2 Installation de votre appareil	
2.1 Avertissements	7
2.2 Choix de l'emplacement	8
2.3 Raccordement de l'appareil	9
3 Utilisation de votre appareil	
3.1 Mise en service	11
3.2 Présentation de l'interface de commande	11
3.3 Choix du mode de fonctionnement	12
3.4 Utilisation des programmes	14
3.5 Dérogations	17
3.6 Verrouillage électronique	18
3.7 Retour aux paramètres usine	18
3.8 Arrêt du radiateur	18
4 Fonctions avancées	
4.1 Réglage du jour	19
4.2 Réglage de l'heure et des minutes	19
4.3 Activation / désactivation de la fonction détection d'ouverture fenêtre	20
4.4 Étalonnage de la température de consigne	20
5 Conseils d'entretien et de dépannage	
5.1 Opérations d'entretien courant	21
5.2 Résolution des problèmes	21
6 Services et garantie	23

1. Présentation

1.1 Introduction

Madame, Monsieur,

Nous vous remercions d'avoir choisi ce radiateur.

Élaboré avec le plus grand soin selon notre charte qualité, nous vous en souhaitons une entière satisfaction. Pour profiter pleinement de toutes ses possibilités, nous vous invitons à lire attentivement cette notice et à la conserver à proximité de votre appareil.

Merci de votre confiance.

1.2 Avertissements



MISE EN GARDE Pour éviter une surchauffe, ne pas couvrir l'appareil de chauffage.



Ne pas s'asseoir sur l'appareil de chauffage.



Attention surface très chaude. Caution, hot surface.

ATTENTION - Certaines parties de ce produit peuvent devenir très chaudes et provoquer des brûlures. Il faut prêter une attention particulière en présence d'enfants et de personnes vulnérables.

Il convient de maintenir à distance les enfants de moins de 3 ans, à moins qu'ils ne soient sous une surveillance continue.

Les enfants âgés entre 3 ans et 8 ans doivent uniquement mettre l'appareil en marche ou à l'arrêt, à condition que ce dernier ait été placé ou installé dans une position normale prévue et que ces enfants disposent d'une surveillance ou aient reçu des instructions quant à l'utilisation de l'appareil

en toute sécurité et en comprenant bien les dangers potentiels. Les enfants âgés entre 3 ans et 8 ans ne doivent ni brancher, ni régler ni nettoyer l'appareil, et ni réaliser l'entretien de l'utilisateur.

Cet appareil peut être utilisé par des enfants âgés d'au moins 8 ans et par des personnes ayant des capacités physiques, sensorielles ou mentales réduites ou dénuées d'expérience ou de connaissance, s'ils (si elles) sont correctement surveillé(e)s ou si des instructions relatives à l'utilisation de l'appareil en toute sécurité leur ont été données et si les risques encourus ont été appréhendés. Les enfants ne doivent pas jouer avec l'appareil. Le nettoyage et l'entretien par l'utilisateur ne doivent pas être effectués par des enfants sans surveillance.

Cet appareil ne doit être branché ou raccordé, selon les règles et normes en application, que par une personne habilitée.

Il est protégé contre les projections d'eau et peut être installé dans les volumes 2 et 3 (voir chapitre 2.1), sous réserve que les organes de régulation électrique ne puissent être touchés par une personne utilisant la baignoire ou la douche. Il ne doit pas être raccordé à une borne de terre.

L'alimentation électrique doit être protégée par un dispositif différentiel résiduel de courant assigné au plus égal à 30 mA, notamment dans le cas d'une installation dans un local contenant une baignoire ou une douche.

IMPORTANT Si le câble d'alimentation est endommagé, il doit être remplacé par le fabricant, son service après-vente ou des personnes de qualification similaire afin d'éviter un danger.

IMPORTANT L'appareil de chauffage ne doit pas être placé juste en dessous d'une prise de courant.

IMPORTANT Cet appareil n'est pas destiné à être utilisé à des altitudes au-delà de 2000 m.

Cet appareil de chauffage est rempli d'une quantité précise d'huile spécifique.

Les réparations nécessitant l'ouverture du réservoir d'huile ne doivent être effectuées que par le fabricant ou son service après-vente qui normalement doit être contacté en cas de fuite d'huile.

Lorsque l'appareil de chauffage est mis au rebut, respecter les réglementations concernant l'élimination de l'huile.



À NOTER :

Avant toute opération d'entretien, prenez soin d'arrêter l'appareil (celui-ci émet alors deux signaux sonores).

1.3 Présentation de votre radiateur

Cet appareil à fluide hydractif est livré prêt à l'emploi.

Il est bouchonné et rempli en usine d'une huile minérale thermique haute performance. Ce fluide, spécialement élaboré pour cet usage, ne nécessite aucun entretien particulier.

Dès la mise en chauffe de l'appareil, vous constaterez des phénomènes différents de ceux générés par un chauffage électrique conventionnel :

- la résistance électrique réchauffe le fluide qui se met progressivement et de façon naturelle en circulation à l'intérieur du radiateur ;
- les propriétés du fluide font que la température de surface du radiateur n'atteint un niveau optimal qu'au bout de 10 min environ, ce temps variant suivant les modèles et la température ambiante de la pièce lors de la mise en chauffe de l'appareil ;
- ce principe de fonctionnement garantit la constance et la durée de la chaleur émise, même lorsque la résistance n'est plus alimentée.

2. Installation de votre appareil

2.1 Avertissements

Le câble souple monté d'origine est destiné à être relié au réseau par l'intermédiaire d'un boîtier de connexion qui devra être placé derrière l'appareil, sans interposition d'une fiche prise de courant.

Dans une cuisine ou une salle de bains, le boîtier de connexion sera placé au moins à 25 cm du sol.

Au-delà des règles prescrites dans cette notice, l'installation doit être conforme aux normes européennes et françaises en vigueur, telles que CEI 60364.7.701 et NF C15-100, ainsi qu'aux règles de l'art.

Pour les pays autres que la France, l'installation doit être conforme aux normes en vigueur et aux règles de l'art du pays dans lequel il est mis en œuvre.

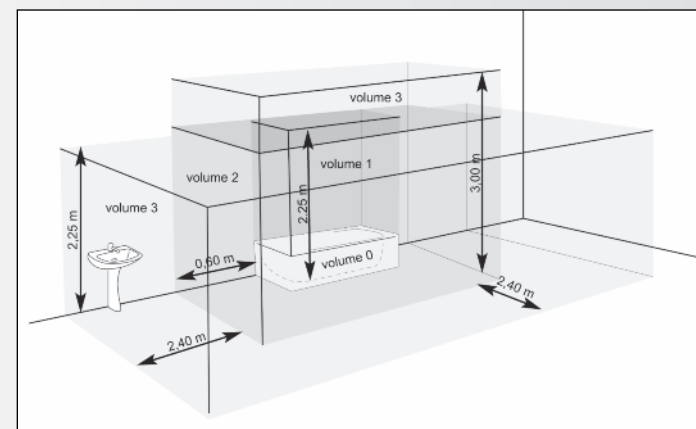

IMPORTANT L'exemple montré ici ne concerne que le cas d'une baignoire. Pour les autres types d'équipements de salle de bains, consultez obligatoirement votre installateur.

IMPORTANT L'installation doit être équipée d'un dispositif de coupure omnipolaire ayant une distance d'ouverture de contact d'au moins 3 mm.

Pour garantir la sécurité de votre installation, vous devez :

- disposer tout objet (meubles, fauteuils) au minimum à 50 cm de la face avant de l'appareil pour favoriser la circulation de l'air ;
- positionner une tablette au minimum à 10 cm du haut de votre radiateur ;
- positionner le bas du boîtier au minimum à 10 cm du sol ;
- utiliser des vis de fixation adaptées à la nature de votre mur.

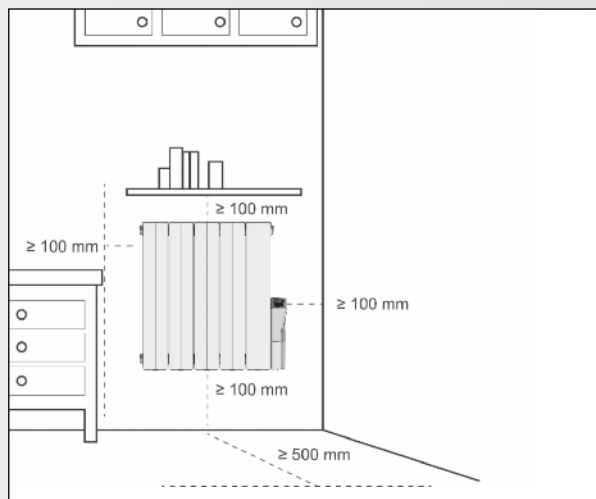

IMPORTANT Cet appareil ne doit jamais être installé avec son boîtier en position haute.

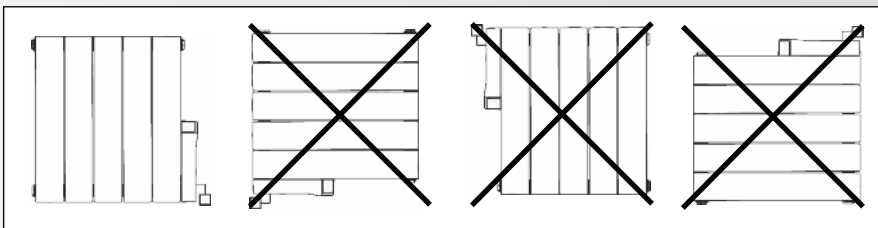

ATTENTION

Procédez toujours à la coupure de l'alimentation électrique (disjoncteur + fil pilote) avant toute opération de raccordement.



À NOTER

L'ajout d'une fiche de prise de courant est interdit.

2.2 Choix de l'emplacement

Pour profiter pleinement de votre appareil et pour votre plus grand confort, nous vous recommandons de réaliser l'installation si possible à proximité des emplacements à fortes déperditions (fenêtres, portes, etc.).

Vous trouverez dans l'emballage de votre appareil une notice de montage complète.



PRÉCONISATIONS RELATIVES À LA FONCTION DE DÉTECTION D'OUVERTURE FENÊTRE (VOIR CHAPITRE 4.2)

L'emplacement de votre appareil influe sur le bon fonctionnement de la fonction détection d'ouverture de fenêtre. Il faut donc rester le plus proche possible de l'ouvrant et éviter de l'installer à proximité d'une porte.

Outre la disposition de votre installation dans la pièce, la température de consigne réglée sur l'appareil et la température extérieure interviendront dans le déroulement de la fonction.

2.3 Raccordement de l'appareil

Les caractéristiques techniques de votre radiateur sont indiquées sur son étiquette signalétique.

Veillez à en prendre note préalablement à son installation et à toute demande d'intervention SAV.

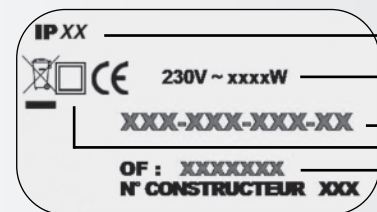

IP : indice de protection de votre appareil contre la pénétration des solides et les projections d'eau
 Tension et puissance à respecter lors de l'installation
 Référence de l'appareil
 Classe II : double isolation
 OF : numéro de fabrication

Le raccordement au réseau électrique doit être effectué en respectant :

- la tension indiquée sur cette étiquette ;
- les couleurs conventionnelles :
 - bleu ou gris : neutre
 - marron : phase
 - noir : fil pilote

PRINCIPE DE RACCORDEMENT AVEC FIL PILOTE (CLASSE II - marché français) :

Votre appareil est muni d'un fil pilote lui permettant d'être raccordé à une centrale de programmation fil pilote (non fournie avec l'appareil).

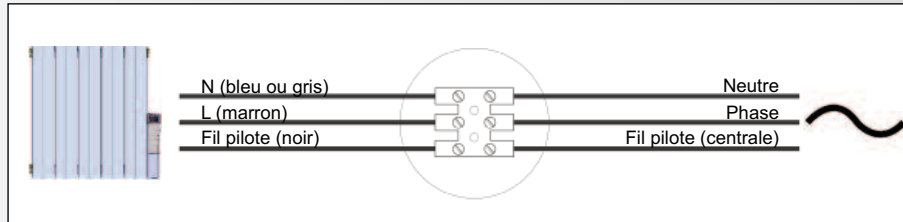

À NOTER :

Votre appareil étant muni d'une régulation électronique intégrée, notre responsabilité ne saurait être engagée en cas d'utilisation avec des centrales de programmation fil pilote fonctionnant par coupure de tension d'alimentation (consulter la notice de votre centrale). Privé d'instructions, votre radiateur en mode AUTO fonctionnera en mode CONFORT, et ce jusqu'à réception d'un nouveau mode fourni par la centrale de programmation.

PRINCIPE DE RACCORDEMENT SANS FIL PILOTE (CLASSE II - marché français) :

Si le fil pilote n'est pas raccordé, la sécurité impose de l'isoler. Il ne doit en aucun cas être raccordé à la terre.

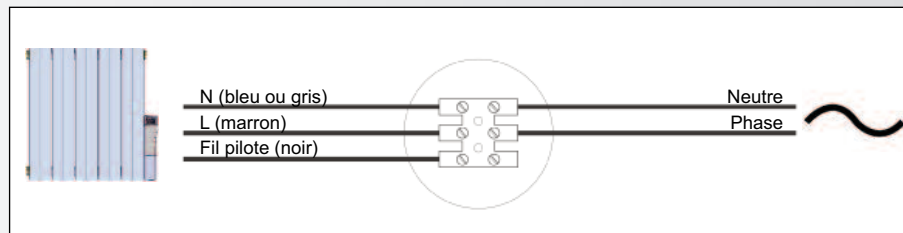

PRINCIPE DE RACCORDEMENT AVEC FICHE DE PRISE DE COURANT MONTÉE D'ORIGINE :

Pour les pays autres que la France, l'installation doit être conforme aux normes en vigueur et aux règles de l'art du pays dans lequel elle est mise en œuvre.

Le câble souple monté d'origine est destiné à être relié au réseau par l'intermédiaire d'une fiche de prise de courant.

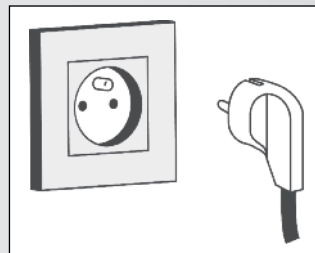



3. Utilisation de votre appareil

3.1 Mise en service

Pour mettre en route votre appareil, il suffit de maintenir le bouton  pendant 2 secondes. L'appareil émet alors un signal sonore.

Si vous souhaitez mettre l'appareil en chauffe lors de la première mise sous tension, allumez-le puis sélectionnez le mode CONFORT  en appuyant plusieurs fois sur la touche **MODE** et ajustez la température désirée avec les touches - et +.

Lors de la mise sous tension et à chaque coupure de courant dont la durée est supérieure à une heure, le clignotement du symbole  vous indique qu'un réglage du jour et de l'heure est nécessaire (voir chapitres 4.1 et 4.2). **Ce réglage est obligatoire pour une utilisation correcte des différents programmes.**

L'horloge  continuera de clignoter tant que le réglage de l'heure n'a pas été effectué.

3.2 Présentation de l'interface de commande

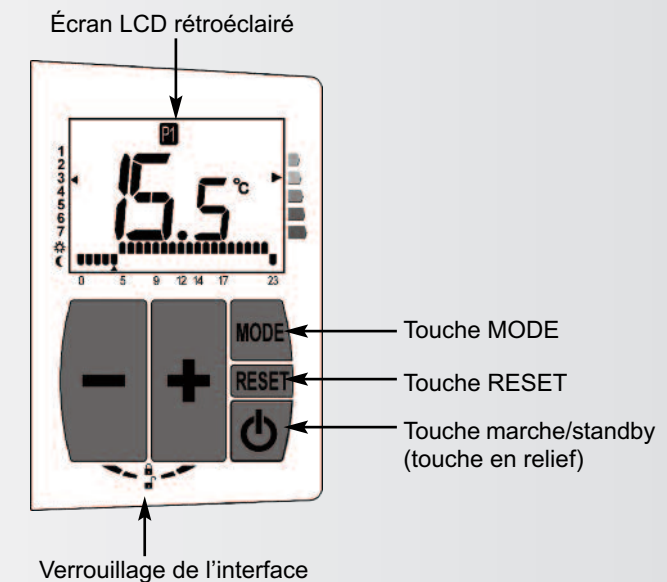

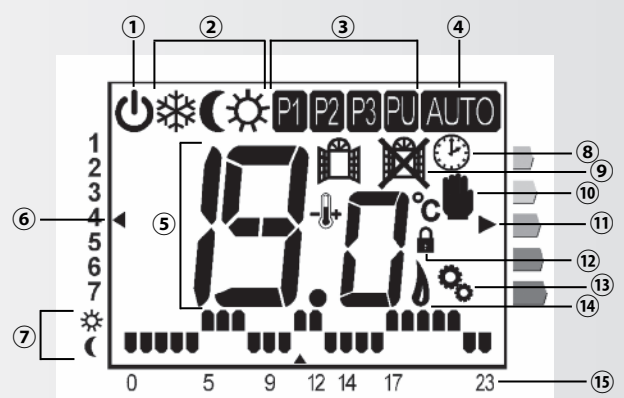

- 1 - Indicateur de mode veille
- 2 - Mode de fonctionnement
- 3 - Programme
- 4 - Mode automatique (centrale)
- 5 - Informations (température, heure, etc.)
- 6 - Indicateur de jour
- 7 - État du programme (Confort / Éco)
- 8 - Indicateur de réglage de l'heure
- 9 - Activation / Désactivation de la fonction d'ouverture de fenêtre.
- 10 - Indicateur de dérogation
- 11 - Indicateur comportemental
- 12 - Indicateur de verrouillage
- 13 - Paramétrage
- 14 - Indicateur de chauffe
- 15 - Indicateur horaire

Votre interface de commande intègre un indicateur comportemental qui vous aide à appréhender le niveau de consommation énergétique correspondant au niveau de température que vous avez choisi. Le curseur se positionnera devant le pavé coloré correspondant au niveau de consommation d'énergie de cette température de consigne.



À NOTER :
L'éclairage de l'écran s'éteint automatiquement au bout de 30 secondes sans appui sur une touche. Cette veille n'impacte pas le fonctionnement de votre radiateur et un appui sur n'importe quelle touche réactivera l'éclairage.

3.3 Choix du mode de fonctionnement

4 modes de fonctionnement (Hors-gel, Éco, Confort, Auto) sont disponibles par appuis successifs sur la touche **MODE**. À ceux-ci s'ajoutent 3 programmes non modifiables et un programme utilisateur (voir chapitre 3.4).

Un indicateur de chauffe vous informe que votre radiateur se met en chauffe lorsque la température souhaitée que vous avez définie sur votre radiateur ou votre centrale de programmation devient supérieure à la température ambiante mesurée par votre radiateur.

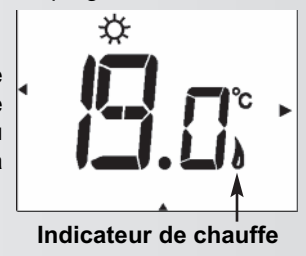

INDICATEUR DE MODE HORS-GEL



Votre radiateur est réglé pour garantir une température minimum de 7°C dans votre pièce, cela vous permet d'éviter tout risque de gel. Cette température n'est pas modifiable par l'utilisateur. Ce mode est recommandé en cas d'absence prolongée de plus de 24 heures.



INDICATEUR DE MODE ÉCO



Ce mode économique permet un abaissement de la température d'environ 3,5°C par rapport au niveau de température souhaité pour la position CONFORT. Cette température n'est pas modifiable par l'utilisateur. Elle ne peut pas excéder 19°C. Ce mode est recommandé en cas d'inoccupation de la pièce supérieure à 2 heures.

Exemple de fonctionnement : si votre radiateur est programmé pour une température de 19°C en mode CONFORT, la température de consigne sera alors de 15,5°C en mode ÉCO.



INDICATEUR DE MODE CONFORT



C'est le mode de fonctionnement normal de votre radiateur. Vous pouvez choisir le niveau de température souhaité dans la pièce grâce aux touches de réglage - ou +. Ce niveau de température peut être ajusté de 7 à 28°C par intervalles de 0,5°C. Ce mode est recommandé en cas d'occupation de la pièce.

RAPPEL :

La température de consigne est réglable en position CONFORT ; la température en mode ÉCO sera celle du mode Confort -3.5°C.



INDICATEUR DE DÉLESTAGE

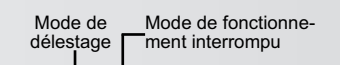

Lorsque votre installation est équipée d'un système de délestage connecté sur l'entrée fil pilote, celui-ci peut envoyer un **ordre prioritaire** à votre radiateur. Votre appareil affiche alors les informations ci-contre.

Il est impossible de modifier le mode de fonctionnement de l'appareil durant un délestage.

3.4 Utilisation des programmes

L'interface de commande de votre appareil inclut trois programmes journaliers P1, P2 et P3 non modifiables auxquels vous pouvez accéder par appui sur la touche **MODE**. Ceux-ci sont basés sur des scénarios d'occupation de la pièce différents qui alternent le passage de votre appareil du mode Confort au mode Éco en fonction de l'heure. Il est donc nécessaire de régler l'horloge avant toute sélection d'un mode programme.

Un programme utilisateur (PU) hebdomadaire supplémentaire vous permet de définir votre propre fonctionnement pour chaque heure et chaque jour de la semaine.

P1

PROGRAMME JOURNALIER P1

Ce programme correspond à un besoin de chauffe de votre pièce de 5 à 23H (ex. présence permanente).



P2

PROGRAMME JOURNALIER P2

Ce programme correspond à un besoin de chauffe de votre pièce de 5 à 9H puis de 17 à 23H (ex. journée de travail).



P3

PROGRAMME JOURNALIER P3

Ce programme correspond à un besoin de chauffe de votre pièce de 5 à 9H, de 12 à 14H et de 17 à 23H (ex. journée de travail avec passage au domicile le midi).



PU

PROGRAMME UTILISATEUR HEBDOMADAIRE

Le programme utilisateur vous permet de définir précisément le comportement de votre appareil pour chaque heure de chaque jour de la semaine. Ce programme, s'il est sélectionné, se répétera chaque semaine.

Si aucun programme n'a été créé, l'appareil fonctionnera par défaut en mode ÉCO.

CONFIGURATION DU PROGRAMME UTILISATEUR :

RAPPEL : il est nécessaire de régler l'horloge avant de configurer un programme utilisateur (voir chapitres 4.1 et 4.2).

Cette programmation se déroule en 3 étapes :

- choisir une journée à programmer ;
- définir le mode de fonctionnement affecté à chaque heure de cette journée ;
- valider cette journée et en choisir une autre si besoin.

À partir de cet écran (PU), appuyez 5 secondes sur la touche **MODE** pour accéder à la partie configuration qui va vous permettre de créer votre programme personnalisé.

Un nouvel appui de 5 secondes sur la touche **MODE** effectué depuis cette étape de la configuration vous ramènera à l'écran PU.



Étape 1 : choix du jour à programmer

L'écran affiche le jour et le curseur situé à gauche se positionne en face du jour en cours et clignote.

Appuyez sur la touche - ou + pour passer au jour précédent ou au jour suivant. Une fois atteint le jour souhaité, appuyez sur la touche **MODE** pour définir le fonctionnement de l'appareil pendant cette journée (étape 2).

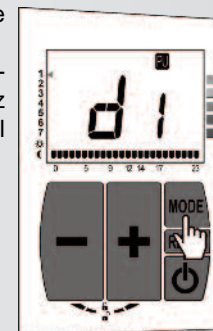

IMPORTANT :

Un appui de 2 secondes sur la touche + copie le programme du jour sélectionné sur le jour suivant. L'affichage passe alors au jour sur lequel le programme a été copié.

Cette opération s'effectue uniquement depuis l'étape 1.

Étape 2 : choix du mode par heure de la journée

L'écran affiche la première heure sous la forme « 0 H » et le curseur situé en bas se positionne en face de l'heure en cours. Le curseur indiquant le jour cesse de clignoter.

Un appui de 5 secondes sur la touche **MODE** effectué depuis cette étape de la configuration vous ramènera à l'étape 1.

Le tableau suivant décrit les actions à effectuer pour définir votre programme.

Appui sur la touche	Fonction de la touche	Affichage écran
+	Passe l'heure en cours en mode Confort (☀️).	L'indicateur de mode se positionne sur Confort et passe à l'heure suivante.
-	Passe l'heure en cours en mode Éco (🌙).	L'indicateur de mode se positionne sur Éco et passe à l'heure suivante.
MODE	Conserve le fonctionnement précédemment défini pour cette heure.	L'indicateur de mode ne change pas et passe à l'heure suivante.

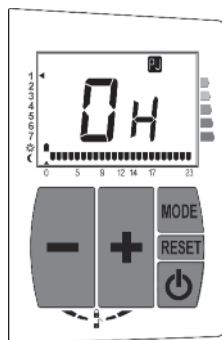

Étape 3 : validation de la journée

Continuez de procéder de la sorte jusqu'à parvenir à l'heure H=23.

Toute nouvelle pression rapide sur l'une des touches **+**, **-** ou **MODE** vous ramènera au choix du jour.

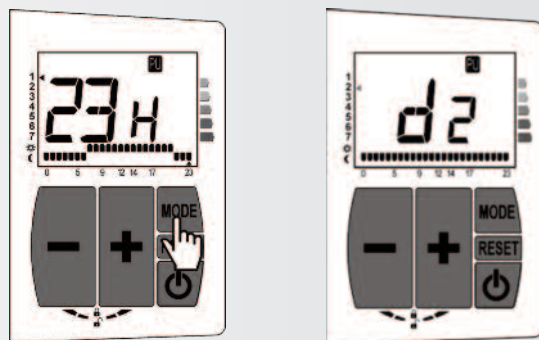

Reprenez à partir de l'étape 1 pour réaliser la programmation d'une nouvelle journée.



INDICATEUR DE MODE AUTO



Le mode AUTO permet à votre radiateur de recevoir à distance des ordres de fonctionnement provenant d'une centrale de programmation fil pilote (non fournie avec votre appareil). Le mode transmis correspondra aux modes habituels de votre radiateur (ARRÊT CHAUFFAGE, HORS-GEL, ÉCO, CONFORT). Elle pourra également faire basculer votre radiateur dans deux modes complémentaires (CONFORT -1°C et CONFORT -2°C).

Réglez sur votre radiateur la température de consigne correspondant à vos besoins en mode CONFORT grâce aux touches **-** et **+**, puis sélectionnez le mode AUTO par appuis successifs sur la touche **MODE**.

Reportez-vous ensuite à la notice de votre centrale de programmation pour plus d'informations concernant l'utilisation de votre radiateur avec celle-ci.

3.5 Dérogations

Dans les modes de fonctionnement programmés de votre radiateur (P1, P2, P3 et PU, ou mode AUTO piloté par une centrale externe), il est possible de déroger localement au fonctionnement de votre radiateur en modifiant le niveau de température souhaité.

	Si programme P1, P2, P3 ou PU en cours	Si mode AUTO en cours
1er appui sur - ou +	<ul style="list-style-type: none"> • Modifie la température souhaitée. • Apparition du symbole signalant la dérogation. 	Affichage de l'ordre envoyé par la centrale.
2ème appui sur - ou +	<ul style="list-style-type: none"> • Modifie la température souhaitée. • Apparition du symbole signalant la dérogation. 	<ul style="list-style-type: none"> • Modifie la température souhaitée. • Apparition du symbole signalant la dérogation.

La dérogation prendra fin au prochain changement de mode de fonctionnement demandé par le radiateur ou par la centrale de programmation.

3.6 Verrouillage électronique

Cette fonction permet d'empêcher toute intervention inopportune sur l'interface de commande. Dès lors aucun changement involontaire de mode ou de niveau de température souhaité ne sera possible.



Pour activer cette fonction, appuyez simultanément sur les touches – et + pendant 5 secondes puis relâchez la pression une fois que l'indicateur de verrouillage  apparaît.

L'indicateur  reste affiché. Lors d'un appui ultérieur sur une touche, cet indicateur clignotera 2 fois pour vous informer que le verrouillage est actif.

Pour désactiver cette fonction, appuyez simultanément sur les touches – et + pendant 5 secondes.

L'interface de commande est alors déverrouillée et l'indicateur de verrouillage disparaît.

REMARQUE :

Les changements de modes émis par une centrale fil pilote (non fournie avec votre appareil) ne seront pas désactivés par cette fonction.

3.7 Retour aux paramètres usine

IMPORTANT Lorsque votre interface de commande n'est pas verrouillée, vous pouvez à tout moment revenir aux réglages d'origine en maintenant enfoncée la touche **RESET** pendant 5 secondes. Le programme utilisateur par défaut (mode ÉCO) est réactivé et l'étalonnage remis à zéro.

Votre écran affiche successivement « -- » puis « 88 8 » et revient à ses paramètres de mise en service (voir chapitre 3.1).

3.8 Arrêt chauffage

Un appui de 2 secondes sur la touche  permet d'arrêter la chauffe de votre appareil. Celui-ci émet alors deux signaux sonores.



LE RADIATEUR NE CHAUFFE PAS

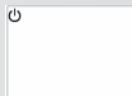

4. Fonctions avancées

En appuyant 5 secondes sur la touche **MODE** (sauf depuis le Programme Utilisateur ) , vous accédez aux fonctions avancées du radiateur décrites ci-après.

L'indicateur  clignotera tant que vous naviguez à l'intérieur de ces fonctions.

La navigation parmi les fonctions s'effectue par appuis successifs sur la touche **MODE**. Chaque appui vous fera passer d'un paramètre au suivant en validant les modifications effectuées.

Vous pouvez quitter le menu des fonctions avancées à tout moment en appuyant sur **MODE** pendant 5 secondes ou en attendant une minute sans appuyer sur une touche. L'indicateur  cessera alors de clignoter.

4.1 Réglage du jour

Reportez-vous à l'introduction de ce chapitre pour l'accès au menu fonctions et la progression parmi celles-ci.

L'indicateur d'horloge  s'affiche sans clignoter. L'écran affiche le numéro du jour. Réglez le jour en appuyant sur les touches – ou + (par exemple en partant du principe que lundi = jour 1).



Faites un appui court sur **MODE** pour passer au réglage de l'heure.

4.2 Réglage de l'heure et des minutes

Reportez-vous à l'introduction de ce chapitre pour l'accès au menu fonctions et la progression parmi celles-ci.

L'indicateur d'horloge  s'affiche sans clignoter. Réglez l'heure en appuyant sur les touches – ou +.

Faites un appui court sur **MODE** pour passer au réglage des minutes.



De la même façon que pour le réglage des heures, appuyez sur – ou + pour régler les minutes.

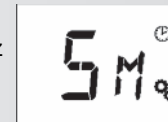

4.3 Activation / Désactivation de la fonction détection d'ouverture fenêtre

Reportez-vous à l'introduction de ce chapitre pour l'accès au menu fonctions et la progression parmi celles-ci.



Votre radiateur peut détecter une chute de température significative liée, par exemple, à l'ouverture prolongée d'une fenêtre en hiver. Il adapte alors son fonctionnement automatiquement afin de vous faire réaliser des économies d'énergie.

Dans ce cas l'indicateur « détection d'ouverture fenêtre » s'affiche.



Lorsque la température de votre pièce se stabilise, le radiateur reprend un fonctionnement normal et l'indicateur disparaît.

Vous pouvez activer ou désactiver cette fonction en appuyant sur – ou +.

- L'indicateur  signifie que la fonction est active. Il s'agit du mode sélectionné par défaut.
- L'indicateur  signifie que la fonction est inactive.

IMPORTANT Afin de profiter au mieux de cette fonction, votre radiateur doit être positionné près de l'ouvrant sans interposition d'un meuble ou d'un quelconque objet.

4.4 Étalonnage de la température de consigne

Si vous observez après plusieurs jours de fonctionnement de votre radiateur un écart entre la température constatée dans votre pièce et la température programmée sur l'appareil, vous pouvez effectuer l'étalonnage de votre radiateur par intervalles de 0,1°C en respectant la procédure ci-dessous.



Appuyez 5 secondes sur la touche **MODE** pour accéder aux fonctions avancées. Appuyez ensuite plusieurs fois sur la touche **MODE** pour atteindre la fonction d'étalonnage du radiateur (voir le début de la section pour plus de détails).

- 1) La fonction étalonnage affiche la température mesurée par votre appareil (ex. : l'appareil affiche 19,0°C).
- 2) Mesurez la température ambiante à proximité du radiateur à l'aide d'un thermomètre de référence (ex. : le thermomètre affiche 20,0°C). **NOTE** : votre thermomètre doit être situé à environ 2m de votre radiateur, sans interposition de meuble entre eux.
- 3) Si la mesure de température ambiante diffère de la température de consigne de votre appareil, appuyez sur les touches – ou + pour les faire correspondre (ex. : appuyez plusieurs fois sur la touche + jusqu'à ce que votre écran affiche 20,0°C).

5. Conseils d'entretien et de dépannage

5.1 Opérations d'entretien courant

Le choix des meilleurs matériaux et la qualité du traitement de surface protègent votre radiateur de la corrosion et des chocs.

Pour garantir la longévité de votre appareil, nous vous recommandons un nettoyage sans produit abrasif ou corrosif. Utilisez de préférence de l'eau savonneuse tiède ou un chiffon sec.

5.2 Résolution des problèmes

Votre radiateur peut vous alerter par le biais de messages d'erreur affichés sur l'écran.



Le tableau de correspondance ci-dessous résume les 2 codes d'erreur possibles et les actions à entreprendre :

Message d'erreur	Conséquence	Diagnostic	Opérations à effectuer
E1	Le radiateur arrête de chauffer.	Défaut de communication avec la régulation du radiateur : la carte d'affichage ne communique plus avec la carte de régulation.	Contactez votre revendeur.
E2	Le radiateur arrête de chauffer.	Défaut de sonde : la carte de régulation ne reçoit plus d'informations de mesure de la température.	Contactez votre revendeur.

APRÈS UNE COUPURE DE COURANT DE PLUS D'UNE HEURE :

Si l'appareil fonctionnait en mode programme au moment de la coupure, il redémarre en mode Hors-gel.

Il est alors nécessaire de régler à nouveau le jour et l'heure (voir chapitres 4.1 et 4.2).

AUTRES PROBLÈMES :

	Problème	Diagnostic	Opérations à effectuer
CENTRALE	Le radiateur exécute des ordres différents de ceux programmés sur la centrale fil pilote.	Une erreur de manipulation de la centrale s'est produite.	Vérifier les conditions d'utilisation de votre centrale fil pilote dans sa notice.
	Le symbole horloge clignote.	Une coupure d'électricité prolongée a pu se produire.	Procéder à nouveau au réglage de l'horloge (voir chapitres 4.1 et 4.2).
RADIATEUR	Le radiateur ne fonctionne pas ou ne chauffe pas.	Le radiateur n'est pas alimenté.	Vérifier que le radiateur est relié correctement à son alimentation électrique. Contactez votre revendeur si ce n'est pas le cas.
		Le radiateur est en mode ARRÊT CHAUFFAGE.	Allumer le radiateur.
		La température de consigne est inférieure à la température ambiante.	Augmenter la température de consigne (mode CONFORT).
		Le délesteur s'est activé et a arrêté la chauffe du radiateur.	Attendre la fin du délestage.
	La température de la pièce ne correspond pas à la température souhaitée.	Le radiateur a besoin d'être étalonné.	Étalonner votre appareil (voir chapitre 4.4) afin de faire correspondre la température mesurée dans la pièce par le radiateur et celle mesurée par votre thermomètre.
	Le radiateur continue de chauffer alors qu'une fenêtre est ouverte.	La fonction "Détection de fenêtre" n'est pas activée.	Activer la fonction.
	Le changement de mode ou de température (mode CONFORT) ne fonctionne pas.	L'interface de commande de l'appareil est verrouillée.	Désactiver le verrouillage des touches (voir chapitre 3.6).

6. Services et garantie

Service après-vente

En cas de non fonctionnement ou de besoin en pièces détachées, contactez votre installateur ou votre revendeur.

Au préalable, pour permettre la bonne compréhension et un traitement rapide du problème, assurez-vous d'avoir bien relevé :

- les éléments figurant sur l'étiquette signalétique de l'appareil ;
- la référence commerciale figurant sur votre facture d'achat datée.

Garantie

(Voir conditions générales de vente dans le pays concerné)

Votre radiateur électrique est garanti 2 ans contre tout défaut de fabrication à compter de la date de livraison.

Il est conforme à la directive CEM : 2004/108/CE relative à la compatibilité électromagnétique des équipements, à la directive Basse Tension : 2006/95/CE relative au matériel électrique destiné à être employé dans certaines limites de tension, et aux normes européennes EN 60.335.1 et EN 60.335.2.30, amendements successifs y compris.

La garantie sera prise en compte sur présentation du titre d'achat daté.

Les frais de transport, de dépose et de pose du radiateur sont exclus de la garantie.

La garantie ne s'applique pas notamment en cas de mise en œuvre, d'installation ou d'entretien non conforme à la norme en vigueur du pays, aux règles de l'art et à la notice d'utilisation.

Règlementations environnementales

RoHS : conforme à la directive 2011/65/UE

DEEE : conforme à la directive 2012/19/UE



Traitement des appareils électriques et électroniques en fin de vie. Ce symbole indique que ce produit ne doit pas être traité avec les déchets ménagers. Il doit être remis à un point de collecte approprié qui se chargera de son recyclage. En s'assurant que ce produit est bien mis au rebut de manière correcte, vous aiderez à prévenir les conséquences négatives potentielles pour l'environnement et la santé humaine.



- 1 Overview**
- 1.1 Introduction 26
- 1.2 Warnings 26
- 1.3 Overview of your radiator 28
- 2 Installing your appliance**
- 2.1 Warnings 29
- 2.2 Positioning your appliance 31
- 2.3 Connecting the appliance 31
- 3 Using your appliance**
- 3.1 Commissioning 33
- 3.2 Overview of the control panel 33
- 3.3 Operating mode selection 34
- 3.4 Use of programmes 36
- 3.5 Override 39
- 3.6 Electronic lock 40
- 3.7 Reset to factory settings 40
- 3.8 Stopping the radiator 40
- 4 Advanced functions**
- 4.1 Setting the day 41
- 4.2 Setting the time 41
- 4.3 "Open window detection" activation / deactivation 42
- 4.4 Temperature calibration 42
- 5 Maintenance and troubleshooting tips**
- 5.1 Routine maintenance operations 43
- 5.2 Troubleshooting 43
- 6 Services and guarantee** 45

1. Overview

1.1 Introduction

Dear customer

Thank you for choosing this radiator.

This product has been manufactured in accordance with our stringent quality requirements to give you total satisfaction. To get the most out of your radiator, we advise you to read these instructions carefully and keep them to hand.

Thank you for your purchase.

1.2 Warnings



CAUTION To avoid overheating, do not cover the heating appliance.



Do not sit on the heating appliance.



Caution, hot surface.

CAUTION - Some parts of this product can become very hot and cause burns. Particular attention has to be given where children and vulnerable people are present.

Children of less than 3 years should be kept away unless continuously supervised.

Children aged from 3 years and less than 8 years shall only switch on/off the appliance provided that it has been placed or installed in its intended normal operating position and they have been given supervision or instruction concerning use of the appliance in a safe way and understand the hazards involved. Children aged from 3 years and less than 8 years shall not plug in, regulate and clean the appliance or perform user maintenance.

This appliance can be used by children aged from 8 years and above and persons with reduced physical, sensory or mental capabilities or lack of experience and knowledge if they have been given supervision or instruction concerning use of the appliance in a safe way and understand the hazards involved. Children shall not play with the appliance. Cleaning and user maintenance shall not be made by children without supervision.

This appliance should be plugged or connected, according to rules and standards in application, only by an authorized person.

It is protected from splashes of water, and can be installed within volumes 2 and 3 (see section 2.1) as long as the electrical controls are out of reach of anyone using the bath or shower. It must not be connected to ground.

The electricity supply must be protected by a residual current device with a maximum of 30mA, especially when installed in a room containing a bathtub or shower.

IMPORTANT If the power cable is damaged, for safety reasons it must be replaced by the manufacturer, the manufacturer's after-sales service department or a similarly qualified person.

IMPORTANT The heating appliance must not be placed underneath a power outlet.

IMPORTANT This appliance is not intended for use at altitudes exceeding 2000 m.

This heating appliance is filled with a precise quantity of specific oil.

Any repair work requiring the oil tank to be opened should only be carried out by the manufacturer or their aftersales service department, which should also be contacted in the event of an oil leak.

When disposing of the heating appliance, comply with the regulations in force on the disposal of oil.

**NOTE:**

Before carrying out any maintenance operation on your appliance, ensure that it is switched off. (the appliance then emits two audible signals)

1.3 Overview of your radiator

This electrical appliance with circulating fluid is delivered ready to use.

It is plugged and filled with a high-performance thermal mineral oil before leaving the factory. This fluid was specially designed for this use and requires no special maintenance.

As soon as the appliance is switched on, you will notice certain differences compared to a standard electric heating system:

- the electric heating element heats the fluid, which gradually and naturally starts circulating in your appliance;
- the properties of the fluid are such that it takes approximately ten minutes for the radiator to reach its optimum surface temperature, depending on the model and the room temperature when the appliance is switched on;
- this principle also ensures consistent and sustained heating even when the element is no longer powered.

2. Installing your appliance**2.1 Warnings**

The flexible cable supplied with your appliance is designed to be connected to the mains via a junction box that must be placed behind the appliance, with no need for a plug.

In a kitchen or bathroom, the junction box must be positioned at least 25 cm from the floor.

The appliance must be installed as described in this document and in accordance with the applicable European and French standards, including CEI 60364.7.701 and NF C15-100, as well as the rules of good professional practice.

For other countries (apart from France), the appliance must be installed in accordance with standards in force and with rules of good professional practice in the country of use.

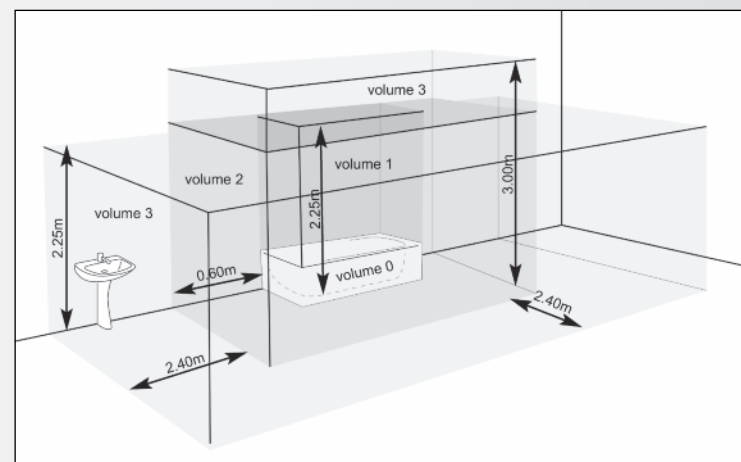

IMPORTANT The example shown only concerns a bathtub. For other bathroom fixtures, please consult your installer.

IMPORTANT The system must be fitted with an omnipolar circuit-breaker with a minimum contact opening of 3mm.

To ensure your system is safe:

- ensure that an area of at least 50 cm in front of the appliance is clear of objects which might hinder air circulation (furniture, armchairs, etc.);
- position a shelf at least 10 cm above the top of your radiator;
- ensure that the bottom of the junction box is positioned at least 10 cm above the floor;
- use mounting screws suitable for your wall.

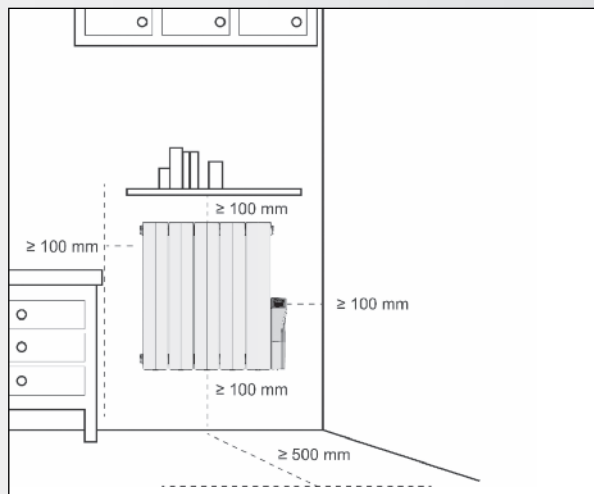

IMPORTANT This appliance should never be installed with the electrical connection box positioned topside.

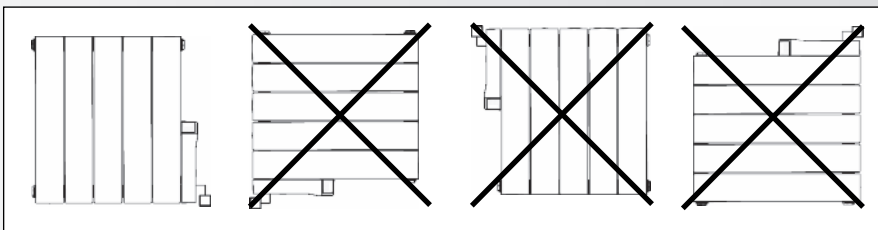

CAUTION:

Always turn off the electricity supply (circuit-breaker + pilot wire) before making any connections.

2.2 Positioning your appliance

To get the most out of your appliance and enjoy the highest standards of comfort, we recommend that you install the appliance near places with high heat loss (windows, doors, etc.) wherever possible.

You will find a complete set of assembly instructions in your appliance's box.



RECOMMENDATIONS FOR THE OPEN WINDOW DETECTION FUNCTION (SEE CHAPTER 4.2)

The position of your device affects the way the open window detection function works. It should be placed as close as possible to the opening part, but should not be installed near a door.

In addition to the arrangement of your installation in the room, its function is also affected by the temperature setting on the device, and the outdoor temperature.

2.3 Connecting the appliance

The technical specifications of your radiator are shown on its nameplate.

Please note these down before installing it and before requesting any after-sales assistance.

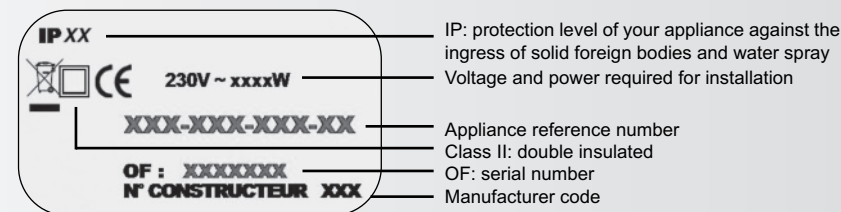

When connecting the appliance to the mains, you must observe:

- the voltage indicated on the nameplate;
- conventional colour coding:
 - blue or grey: neutral
 - brown: live
 - black: pilot wire

CONNECTING PRINCIPLE WITH PILOT WIRE (CLASS II - French market):

Your appliance is equipped with a pilot wire for connection to a pilot wire programming base unit (not supplied with the appliance).

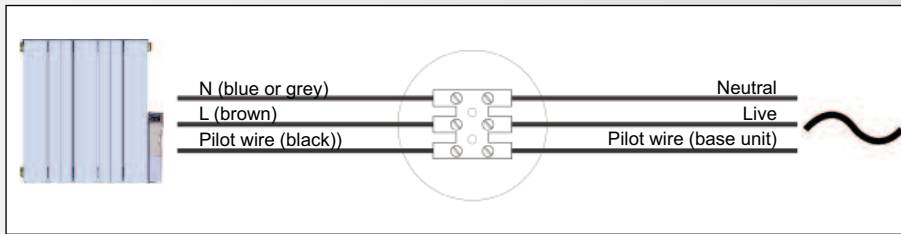

NOTE:

Your appliance is equipped with an integrated electronic control system so we cannot accept any liability should the appliance be used with Pilot Wire programming base units that function by disconnecting the supply voltage (refer to the instructions supplied with your control unit). If your radiator stops receiving instructions, when in AUTO mode it will operate in COMFORT mode until a new mode command is received from the programming base unit.

CONNECTING PRINCIPLE WITHOUT PILOT WIRE (CLASS II - French market):

If the pilot wire is not connected, it must be insulated for safety reasons. Under no circumstances must it be connected to earth.

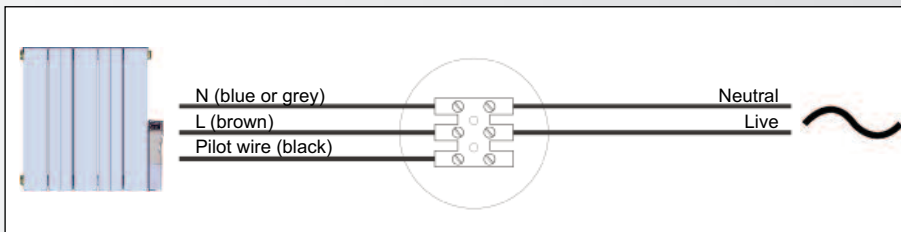

CONNECTION SYSTEM WITH MAINS PLUG READY-FITTED:

For other countries (apart from France), the appliance must be installed in accordance with standards in force and with rules of good professional practice in the country of use.

The flexible cable supplied with the appliance is designed to be connected to the mains via a plug.

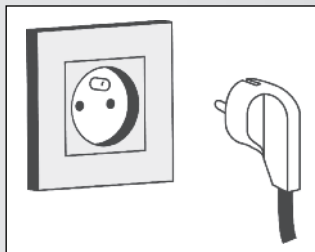



3. Using your appliance

3.1 Commissioning

Start up your appliance by holding down the  button for 2 seconds. The appliance then emits an audible signal.

If you wish your appliance to start heating the first time it is powered up, turn it on, then select COMFORT mode  by pressing the **MODE** key several times and set the desired temperature with the - and + keys.

When turning on, or if there is a power outage lasting longer than one hour, the  symbol blinks to indicate that the time and day need to be set (see chapters 4.1 and 4.2). **This is necessary so that the various programmes function correctly.**

The clock  will continue to flash until the time has been set.

3.2 Overview of the control panel

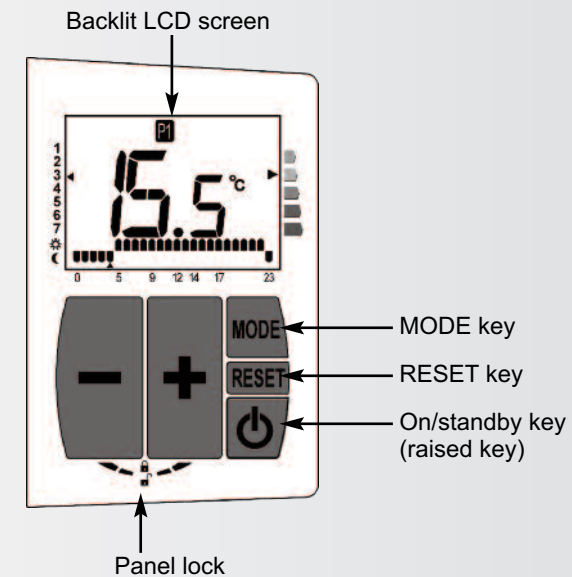

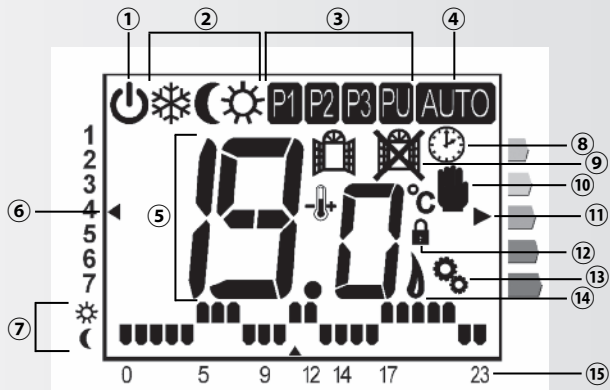

- 1 - Standby mode indicator
- 2 - Operating mode
- 3 - Programme
- 4 - Automatic mode (base unit)
- 5 - Information (temperature, time, etc.)
- 6 - Day indicator
- 7 - Programme status (Comfort / Eco)
- 8 - Time setting indicator
- 9 - Activation/deactivation of Open window detection function
- 10 - Override indicator
- 11 - Energy consumption indicator
- 12 - Lock indicator
- 13 - Setting parameters
- 14 - Heating indicator
- 15 - Timer indicator

Your control panel helps you understand the energy consumption level which corresponds to your chosen temperature level. The cursor is placed opposite the coloured block which corresponds to the energy consumption level of this setpoint temperature.



NOTE:

The screen light automatically goes out after 30 seconds without any key being pressed. This standby function does not affect the operation of your radiator, and pressing any key will reactivate the light.

3.3 Operating mode selection

There are 4 operating modes (Frost protection, Eco, Comfort, Auto) available, by pressing the **MODE** repeatedly. These are supplemented by 3 pre-set programmes and one user programme (see chapter 3.4).

A heating indicator informs you that your radiator is heating when the desired temperature set on your radiator or your programming base unit exceeds the room temperature measured by your radiator.



Radiator heating indicator



FROST PROTECTION MODE INDICATOR



Your radiator maintains a minimum room temperature of 7°C to prevent any risk of frost.

This temperature cannot be modified by the user.

This mode is recommended when the room is unoccupied for periods longer than 24 hours.



ECO MODE INDICATOR



This economic mode lowers the temperature by approximately 3.5°C compared to the desired temperature level for the COMFORT mode.

This temperature cannot be modified by the user. It cannot exceed 19°C.

This mode is recommended when the room is unoccupied for periods longer than 2 hours.

Operating example: if your radiator is set to 20°C in COMFORT mode, the ECO mode setpoint temperature will be 16.5°C.



COMFORT MODE INDICATOR



This is your radiator's normal operating mode. You can select your desired room temperature using the - or + adjustment keys.

This temperature level can be adjusted between 7 and 28°C in 0.5°C increments.

This mode is recommended when the room is occupied.

REMINDER:

The setpoint temperature can be adjusted in COMFORT mode; the temperature in ECO mode will be the same as the Comfort mode -3.5°C en mode ÉCO sera celle du mode Confort -3.5°C.



LOAD-SHEDDING INDICATOR

Load-shedding mode Operating mode interrupted

When your installation has a load-shedding system connected at the pilot wire input, it may send a **priority command** to your radiator. Your appliance then displays the information shown opposite.

The appliance's operating mode cannot be modified during load-shedding.



3.4 Use of programmes

The control panel on your appliance includes three non-modifiable programmes P1, P2 & P3 which you can access by pressing the **MODE** key. They are based on different room occupation scenarios which alternate the switching of your appliance from Comfort mode to Eco mode depending on the time. You therefore need to set the time before making any programme mode selection.

An additional weekly user programme (PU) allows you to specify your own preferred operation for each day and hour of the week.

P1

DAILY PROGRAMME P1

This programme can be selected when you need to heat your room from 5 am to 11 pm (e.g. permanent presence).



P2

DAILY PROGRAMME P2

This programme can be selected when you need to heat your room from 5 am to 9 am and from 5 pm to 11 pm (e.g. work day).



P3

DAILY PROGRAMME P3

This programme can be selected when you need to heat your room from 5 am to 9 am, from 12 pm to 2 pm and from 5 pm to 11 pm (e.g. work day with lunch break at home).



PU

WEEKLY USER PROGRAMME

The user programme allows you to define your appliance's performance in detail for every hour of every day of the week. If you select this programme, it will repeat every week.

If no programme has been created, the appliance will operate in the default ECO mode.

CONFIGURING THE USER PROGRAMME:

REMINDER: The clock must be set before configuring a user programme (see chapters 4.1 and 4.2).

There is a 3-stage programming process:

- select a day to be programmed;
- define operating mode allocated to each hour of this day;
- confirm this day's programme and select another if required.

From this screen (PU), press the **MODE** key for 5 seconds to access the configuration screen, where you can create your customized programme.

Pressing the **MODE** key again for 5 seconds at this configuration stage will return you to the UP screen.



Stage 1: select day to programme

The screen displays the day and the cursor at the left moves to the day and blinks.

Press – or + key to move to the previous or the next day. At the desired day, press the **MODE** key to specify how the appliance will operate during that day (stage 2).

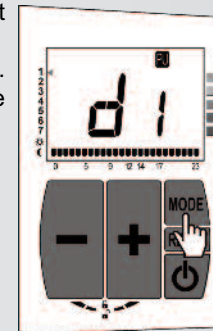

IMPORTANT:

Pressing for 2 seconds on the + key copies the programme for the selected day to the next day. The display then shows the day to which the programme has been copied.

This operation only takes place from stage 1.

Stage 2: selection of mode for each hour of the day

The screen displays the first hour as "0 H" and the cursor at the bottom moves to the current hour. The cursor showing the day stops blinking.

Pressing the **MODE** key for 5 seconds at this configuration stage will return you to stage 1.

The following table lists the actions to be carried out in order to set your programme.

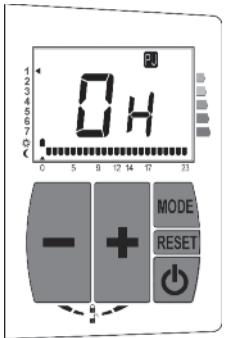
Pressing the key	Key function	Screen display	
+	Moves the current hour to Comfort mode (☀️).	The mode indicator moves to Comfort and goes to the next hour.	
-	Moves the current hour to Eco mode (☾).	The mode indicator moves to Eco and goes to the next hour.	
MODE	Keeps the operation previously specified for this hour.	The mode indicator does not change and goes to the next hour.	

Stage 3: confirming the day

Continue in the same way until H = 23 is reached.

A brief press of one of the keys **+**, **-** or **MODE** will return you to the select day screen.

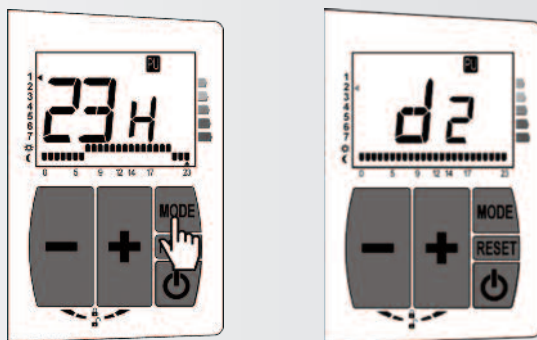

Repeat the process from stage 1 to programme another day.



AUTO MODE INDICATOR





AUTO mode allows your radiator to receive operating commands remotely from a pilot wire programming base unit (not supplied with your appliance). The mode transmitted will match the usual modes of your radiator (STOP HEATING, FROST PROTECTION, ECO, COMFORT). It can also switch your radiator into one of two additional modes (COMFORT -1°C and COMFORT -2°C).

Set the setpoint temperature on your radiator which corresponds to your requirements in COMFORT mode using the **-** and **+** keys, then select AUTO mode by pressing the **MODE** key repeatedly.

Then consult the instructions supplied with your programming base unit for information on operating your radiator with it.

3.5 Override

In your radiator's programmed operating modes (P1, P2, P3 and PU, or AUTO mode operated by an external base unit), you can locally override the operation of your radiator by modifying the desired temperature level.

	If programme P1, P2, P3 or PU in progress	If AUTO mode in progress
1st time - or + pressed		<ul style="list-style-type: none"> • Instruction sent by the base unit displayed.
2nd time - or + pressed	<ul style="list-style-type: none"> • Modifies the desired temperature. • Symbol shown, indicating override.  	<ul style="list-style-type: none"> • Modifies the desired temperature. • Symbol shown, indicating override. 

The override will end the next time the operating mode changes at the radiator's or programming base unit's request.

3.6 Electronic lock

This function prevents unwanted operation of the control panel. When it is activated, unintentional mode or desired temperature level changes are not possible.



To activate this function, press the **-** and **+** keys together for 5 seconds then release when the lock indicator  appears.

The  indicator stays on. If any of the keys are touched again, this indicator will blink twice to inform you that the lock is active.

To deactivate this function, press the **-** and **+** keys together for 5 seconds. The control panel is now unlocked and the lock indicator disappears.

NOTE:

Mode changes made by a pilot wire base unit (not supplied with your appliance) will not be deactivated by this function.

3.7 Reset to factory settings

IMPORTANT When your control panel is unlocked, you can return to the original settings at any time by pressing and holding the RESET key for 5 seconds. The default user programme (ECO mode) is reactivated and calibration reset to zero.

Your display will successively show "--" then "88 8" before returning to its original parameters (see chapter 3.1).

3.8 Stopping the heating



Pressing the  key for 2 seconds stops your appliance heating up. The appliance then emits two audible signals.

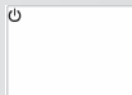

THE RADIATOR DOES NOT HEAT.



4. Advanced functions

Press and hold the **MODE** key for 5 seconds (except from the User Programme ) to access the radiator's advanced functions as described below. The  indicator will blink while you browse these functions.

Browsing these functions is possible by pressing the **MODE** key repeatedly. Each time the key is pressed moves you to the next setting and confirms the modifications made.

You can quit the advanced functions menu at any time by pressing and holding the **MODE** key for 5 seconds or waiting for one minute without pressing any key. The  indicator will then stop blinking.

4.1 Setting the day

Refer to the introduction to this chapter to access the functions menu and how to browse them.

The clock indicator  is displayed without blinking. The screen displays the number of the day. Set the day by pressing the **-** or **+** keys (for instance, assuming that Monday = day 1).

Briefly press **MODE** to move to setting the time.



4.2 Setting the time

Refer to the introduction to this chapter to access the functions menu and how to browse them.

The clock indicator  is displayed without blinking. Set the hour by pressing the **-** or **+** key.

Press **MODE** briefly to move on to the minutes setting.

In the same way you set the hour, press the **-** or **+** key to set the minutes.





4.3 “Open window detection” activation / deactivation

Refer to the introduction to this chapter to access the functions menu and how to browse them.

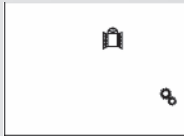

Your radiator can detect a significant fall in temperature such as that produced by leaving a window open for a prolonged period in winter. It automatically adjusts its operation to save energy.

In this case, the "open window detection" indicator light  lights up.



When the temperature in your room stabilises, the radiator resumes normal operation and the display  disappears.

You can activate or deactivate this function by pressing – or +.

- The  icon indicates that the function is active. This is the default setting.
- The  icon indicates that the function is deactivated.

IMPORTANT In order to get the most out of this function, your radiator has to be positioned near the aperture without any furniture or other obstruction in between.

4.4 Temperature calibration

If after several days' operation of your radiator, you notice a discrepancy between the temperature observed in your room and the programmed temperature on the appliance, you can recalibrate the radiator in 0.1°C intervals, using the following procedure.



Press the **MODE** key for 5 seconds to access advanced functions. Then press the **MODE** key several times until the radiator calibration function appears (see the beginning of this section for more details).

- 1) The calibration function displays the temperature measured by your appliance (**e.g.: the appliance displays 19.0°C**).
- 2) Measure the room temperature near the radiator using a reference thermometer (**e.g.: the thermometer displays 20.0°C**). **NOTE:** your thermometer must be placed about 2m from the radiator, with no obstacle between them.
- 3) If the temperature measured differs from that indicated by your appliance, press the – or + keys to make them match (**e.g.: press the + key several times until your screen shows 20.0°C**).

5. Maintenance and troubleshooting tips

5.1 Routine maintenance operations

High-quality materials and surface treatment protect your radiator against corrosion and impacts.

To maximise the service life of your appliance, we recommend that you do not use abrasive or corrosive materials to clean it. Use warm soapy water and a dry cloth instead.

5.2 Troubleshooting

Your radiator can notify you by means of error messages shown on the display.



The equivalent table below summarises the 2 error codes possible and the steps to take:

Error message	Consequence	Diagnosis	Steps to take
E1	The radiator stops heating.	Communication fault with the radiator regulation: the display board no longer communicates with the regulation board.	Contact your dealer.
E2	The radiator stops heating.	Sensor fault: the regulation board no longer receives temperature measurement information.	Contact your dealer.

AFTER A POWER OUTAGE LASTING OVER ONE HOUR:

If the appliance was operating in programme mode when the power cut occurred, it will restart in Frost protection mode.

The time and day then need to be reset (see chapters 4.1 and 4.2).

OTHER PROBLEMS:

	Problem	Diagnosis	Steps to take
BASE UNIT	The radiator performs different commands from those programmed on the pilot wire base unit.	A base unit operating error has occurred.	Check the usage conditions of your pilot wire base unit in its manual.
	The clock symbol blinks.	A prolonged power failure may be the cause.	Reset the time (see chapters 4.1 & 4.2).
RADIATOR	The radiator does not work, or does not heat.	The radiator is not powered.	Make sure the radiator is correctly connected to the electricity supply. Contact your dealer if this is not the case.
		The radiator is in NO HEAT mode.	Turn on the radiator.
		The setpoint temperature is below the room temperature.	Increase the setpoint temperature (COMFORT mode).
		The load-shedder is activated and has stopped the heating function.	Wait for load-shedding to finish.
	The room temperature does not match the desired temperature.	The radiator needs recalibrating.	Calibrate your appliance (see chapter 4.4) so that the temperature measured in the room by the radiator matches that measured by your thermometer.
	The radiator continues to heat while a window is open.	The "Open window detection" function is disabled.	Enable the function.
	The mode or temperature change (COMFORT mode) is not working.	The appliance's control panel is locked.	Disable the keypad lock (see chapter 3.6).

6. Services and guarantee

After-sales service

If your appliance stops working or you require spare parts, contact your installer or dealer.

Prior to making contact and to ensure your problem is dealt with quickly and effectively, please make a note of:

- the details shown on the appliance's nameplate;
- the sales reference for your appliance shown on your dated purchase invoice.

Guarantee

(See general conditions of sale for your country)

The heating body of your electric radiator is guaranteed against manufacturing defects for five (5) years from the date of purchase, while the other components are guaranteed for two (2) years.

It complies with the EMC Directive: 2004/108/EC regarding electromagnetic compatibility of equipment, with Low Voltage directive: 2006/95/EC regarding electrical equipment designed for use within certain voltage limits, and with European standards EN 60.335.1 and EN 60.335.2.30, and subsequent amendments.

Dated proof of purchase must be presented to activate the guarantee. The guarantee does not cover radiator transport, removal and installation costs.

The guarantee shall not apply if the appliance is installed, used or maintained in a way that does not comply with standards in force in the relevant country, good professional practice, or the manufacturer's instructions.

Environmental regulations

RoHS: complies with Directive 2011/65/EU
WEEE: complies with Directive 2012/19/EU



Disposal of end-of-life electrical and electronic appliances. This symbol indicates that this product should not be disposed of with household waste. It must be taken to a suitable collection point to be recycled. By disposing of this product correctly, you will help prevent potential negative consequences for the environment and human health.

1 Uitleg	
1.1 Inleiding	48
1.2 Waarschuwingen	48
1.3 Presentatie van uw radiator	50
2 Het toestel installeren	
2.1 Waarschuwingen	51
2.2 Een plaats kiezen	53
2.3 Het toestel aansluiten	53
3 Gebruik van het toestel	
3.1 Ingebruikstelling	55
3.2 Presentatie van de bedieningsinterface	55
3.3 De bedrijfsmodus kiezen	56
3.4 Gebruik van de programma's	58
3.5 Afwijkingen	61
3.6 Elektronische vergrendeling	62
3.7 Terug naar fabrieksinstellingen	62
3.8 De radiator uitzetten	62
4 Geavanceerde functies	
4.1 Instelling van de dag	63
4.2 Instelling van uren en minuten	63
4.3 Activering / deactivering van de functie detectie open raam	64
4.4 Temperatuurijsing	64
5 Aanbevelingen voor het onderhoud en het verhelpen van storingen	
5.1 Dagelijks onderhoud	65
5.2 Probleemoplossing	65
6 Service en garantie	67

1. Uitleg

1.1 Inleiding

Geachte Mevrouw, Mijnheer,

Hartelijk dank dat u hebt gekozen voor deze radiator.

De radiator is met de grootst mogelijke zorg ontwikkeld in overeenstemming met onze kwaliteitsnormen en wij wensen u dan ook veel plezier met uw toestel. Om volledig te kunnen genieten van alle mogelijkheden die het toestel biedt, verzoeken wij u deze instructies zorgvuldig te lezen en bij uw toestel te bewaren.

Bedankt voor uw vertrouwen.

1.2 Waarschuwingen



OPGELET Om oververhitting te voorkomen het verwarmingstoestel niet bedekken.



OPGELET Niet op het verwarmingstoestel gaan zitten.



Opgelet! Zeer heet oppervlak. Caution, hot surface.

OPGELET — bepaalde onderdelen van dit product kunnen zeer heet worden en brandwonden veroorzaken. Let met name op bij de aanwezigheid van kinderen en kwetsbare personen.

Aangeraden wordt om kinderen jonger dan 3 jaar op afstand te houden wanneer zij niet doorlopend onder toezicht staan.

Kinderen tussen 3 en 8 jaar mogen uitsluitend het apparaat in- en uitschakelen indien het apparaat op een normale veilige plek is geplaatst of geïnstalleerd en indien deze kinderen onder toezicht staan of indien zij instructies

hebben gekregen over een veilig gebruik van het apparaat en zij de mogelijke gevaren goed begrijpen. Kinderen tussen 3 en 8 jaar mogen het apparaat niet aansluiten, instellen of reinigen en geen onderhoud uitvoeren.

Dit apparaat kan worden gebruikt door kinderen in de leeftijd van minimaal 8 jaar en door personen met een verminderde sensorische of mentale capaciteit of personen zonder ervaring of kennis, indien zij goed onder toezicht staan of als er instructies voor het veilige gebruik van het apparaat zijn gegeven en de mogelijke risico's goed zijn begrepen. Kinderen mogen niet met het apparaat spelen. Het reinigen en het onderhoud door de gebruiker mogen niet zonder toezicht door kinderen worden uitgevoerd.

Dit apparaat mag uitsluitend door een ervaren persoon worden aangesloten of bevestigd, volgens de geldende regels en normen.

Die apparaat valt onder klasse II. Het is beschermd tegen spattend water. De installatie moet conform de van kracht zijnde normen en de regels van de kunst van het land zijn waarin het apparaat wordt gebruikt.

De elektrische voeding moet worden beschermd door een aardlekschakelaar voor maximaal 30 mA, met name bij installatie in een ruimte met een bad of een douche.

BELANGRIJK Als de stroomkabel is beschadigd, moet deze, om gevaarlijke situaties te voorkomen, worden vervangen door de fabrikant, door zijn after-sales-service of door personen met vergelijkbare kwalificaties.

BELANGRIJK Het verwarmingstoestel mag niet direct onder een stopcontact worden geplaatst.

BELANGRIJK Dit apparaat is niet bedoeld om op meer dan 2000 m. hoogte te worden gebruikt.

Dit verwarmingstoestel is gevuld met een nauwkeurige hoeveelheid speciale olie.

Reparaties waarvoor het oliereservoir moet worden geopend, mogen slechts door de fabrikant worden uitgevoerd of door zijn after-sales-service die gewoonlijk dient te worden geïnformeerd bij olie lekkage.

Neem de voorschriften in acht betreffende het verwijderen van olie als het verwarmingstoestel wordt afgedankt.



LET OP:

Zorg ervoor dat het toestel voor aanvang van onderhoudswerkzaamheden wordt uitgeschakeld (het apparaat laat twee geluidssignalen horen).

1.3 Presentatie van uw radiator

Het elektrische toestel is gevuld met een hydroactieve vloeistof en is klaar voor gebruik.

Het wordt in de fabriek afgedicht en gevuld met een hoogwaardige thermische minerale olie.

Deze vloeistof, die speciaal voor dit gebruik is ontwikkeld, heeft geen bijzonder onderhoud nodig.

Vanaf het moment dat het toestel warm wordt, zult u andere verschijnselen waarnemen dan bij een conventionele elektrische verwarming:

- de elektrische weerstand verwarmt de vloeistof geleidelijk en deze gaat op natuurlijke wijze binnenin de radiator circuleren;
- de eigenschappen van de vloeistof zorgen ervoor dat de oppervlaktetemperatuur van de radiator pas na ongeveer 10 minuten een optimaal niveau bereikt. Deze tijd varieert per model en is afhankelijk van de kamertemperatuur in de ruimte als het toestel wordt aangezet;
- door deze werking wordt de constantheid en de duur van de afgegeven warmte gegarandeerd, zelfs als de weerstand niet meer wordt gevoed.

2. Het toestel installeren

2.1 Waarschuwingen

De flexibele, oorspronkelijk gemonteerde kabel is bestemd voor aansluiting op het stroomnet door middel van een stekker.

In een keuken of in een badkamer dient de contactbehuizing op een afstand van minstens 25 cm boven de vloer te worden geplaatst.

De installatie moet behalve aan de voorschriften van deze gebruiksaanwijzing, ook voldoen aan de Europese en Franse normen, zoals IEC 60364.7.701 en NF C15-100, evenals aan de erkende technische regels.

Buiten Frankrijk moet de installatie voldoen aan de geldende normen en de erkende technische regels van het land waar het toestel in gebruik wordt genomen.

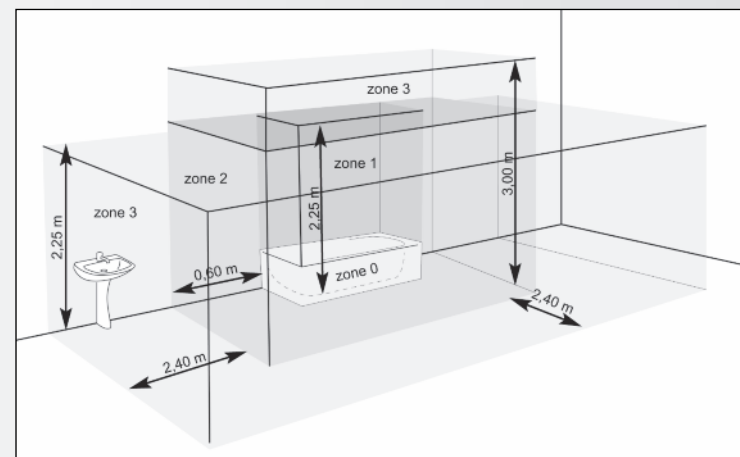

BELANGRIJK Het hier getoonde voorbeeld heeft slechts betrekking op een bad. Voor badkamers die anders zijn uitgerust, dient u uw installateur te raadplegen.

BELANGRIJK De installatie moet voorzien zijn van een omnipolaire stroomonderbreker met een contactopening van minimaal 3 mm.

- Om de veiligheid van de installatie te garanderen dient u:
- alle objecten (meubels, stoelen) minimaal 50 cm uit de buurt van de voorzijde van het toestel te plaatsen om de luchtcirculatie te bevorderen;
 - plaats de onderkant van de contactbehuizing minimaal 10 cm boven de vloer;
 - een plankje te plaatsen minimaal 10 cm boven uw radiator;
 - bevestigingsschroeven te gebruiken die geschikt zijn voor de beoogde wand.

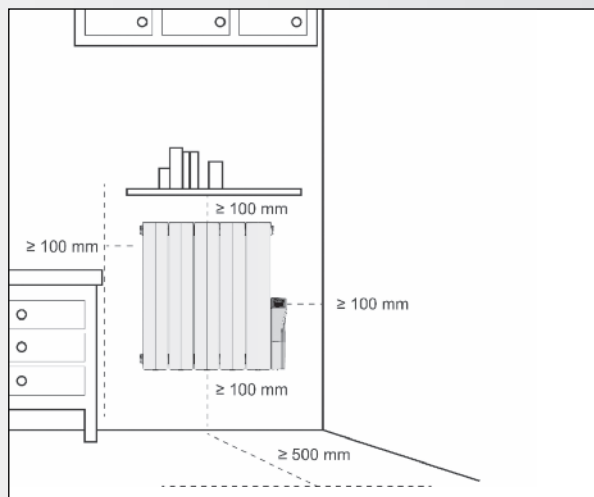

BELANGRIJK Installeer deze radiator nooit met de voedingsdoos aan de bovenkant.

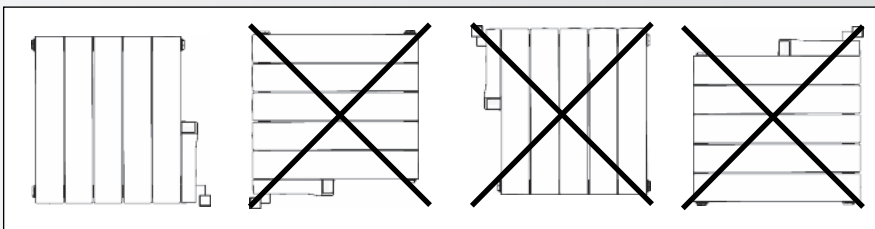

OPGELET

Sluit altijd de elektrische voeding af (stroomonderbreker + stuurdraad) voor u tot aansluiting overgaat.

2.2 Een plaats kiezen

Om volledig te kunnen genieten van het toestel en voor het meeste comfort raden wij aan installeer het toestel, indien mogelijk, dicht bij plekken waar sprake is van sterk warmteverlies (ramen, deuren, enz.).

In de verpakking van het toestel vindt u een volledige montagehandleiding.



INSTRUCTIES MET BETREKKING TOT VAN DE FUNCTIE DETECTIE OPEN RAAM (ZIE HOOFDSTUK 4.2)

De plaatsing van uw apparaat beïnvloedt de goede werking van de functie detectie open raam. Het apparaat moet zo dicht mogelijk bij het venster geplaatst worden en niet in de buurt van een deur.

Behalve de plaats van de installatie in de ruimte, beïnvloeden ook de gebruikstemperatuur ingesteld op het apparaat en de buitentemperatuur de werking van de detectiefunctie.

2.3 Het toestel aansluiten

De technische kenmerken van het toestel staan op het kenplaatje.

Neem hiervan kennis vóór de installatie en bij al uw vragen aan de after-sales-service.

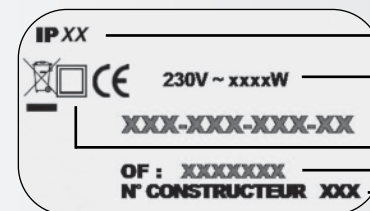

- IP XX: beschermingsklasse van het toestel tegen het binnendringen van vaste stoffen en tegen spatwater
- 230V ~ xxxxW: Tijdens de installatie in acht te nemen spanning en vermogen
- XXX-XXX-XXX-XX: Toestelspecificatie
- Klasse II: dubbele isolatie
- OF: XXXXXXXX: OF: fabricagenummer
- N° CONSTRUCTEUR XXX: Fabrikant code

De aansluiting op het stroomnet dient te worden uitgevoerd met inachtneming van het volgende:

- de op het kenplaatje aangeduide spanning;
- de gebruikelijke kleuren:
 - blauw of grijs: nul
 - bruin: fase
 - zwart: stuurdraad

AANSLUITPRINCIPE MET STUURDRAAD (KLASSE II - Franse markt):

Uw toestel is uitgerust met een stuurdraad waarmee het verbonden kan worden met een programmeercentrale met stuurdraad (niet meegeleverd).

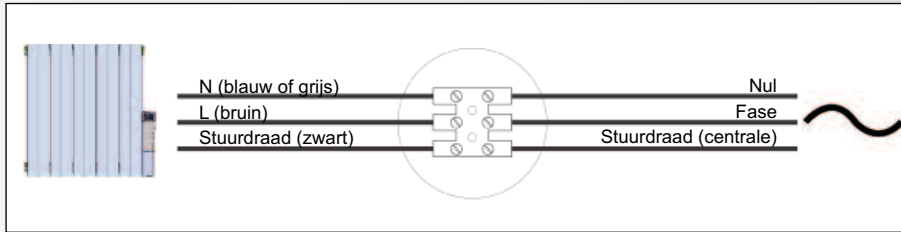

LET OP:

Aangezien uw toestel is voorzien van een geïntegreerd elektronisch regelstelsel, wijzen wij elke aansprakelijkheid af voor gebruik met een programmeercentrale met stuurdraad die werkt door uitschakeling van de voedingsspanning (raadpleeg de gebruiksaanwijzing van uw programmeercentrale). Indien het toestel geen instructies ontvangt, zal het toestel, als het in de AUTO-modus staat, in de COMFORT-modus gaan werken. Dit duurt totdat de programmeercentrale een nieuwe modus doorzendt.

AANSLUITPRINCIPE ZONDER STUURDRAAD (KLASSE II - Franse markt):

Indien de stuurdraad niet is aangesloten, dient deze uit het oogpunt van veiligheid te worden geïsoleerd. De stuurdraad mag in geen geval op de aarding worden aangesloten.

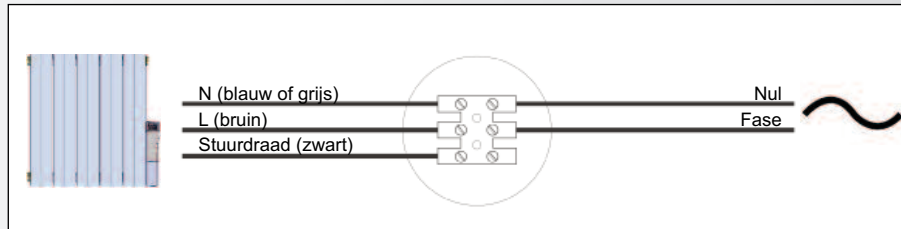

AANSLUITPRINCIPE MET OORSPRONKELIJK GEMONTEERDE STEKKER:

Buiten Frankrijk moet de installatie voldoen aan de geldende normen en de erkende technische regels van het land waar het toestel in gebruik wordt genomen.

De flexibele, oorspronkelijk gemonteerde kabel is bestemd voor aansluiting op het stroomnet door middel van een stecker.

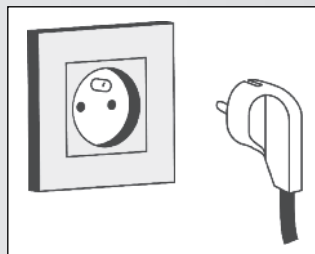



3. Gebruik van het toestel

3.1 Ingebruikstelling

Om uw toestel in werking te stellen, is het voldoende om de knop  2 seconden ingedrukt te houden. Het apparaat laat een geluidssignaal horen.

Als u het toestel wilt laten verwarmen zodra het onder spanning is gebracht, het toestel aanzetten en vervolgens de COMFORT-modus kiezen  door enkele keren op de toets **MODE** te drukken en de temperatuur aanpassen met de toetsen - en +.

Tijdens het onder spanning brengen en bij elke stroomuitschakeling die langer dan een uur duurt, geeft het knipperen van symbool  aan dat de dag en de tijd moeten worden ingesteld (zie hoofdstuk 4.1 en 4.2). Deze instelling is verplicht voor een correct gebruik van de verschillende programma's.

Het klokje  zal blijven knipperen zolang de tijd nog niet is ingesteld.

3.2 Presentatie van de bedieningsinterface

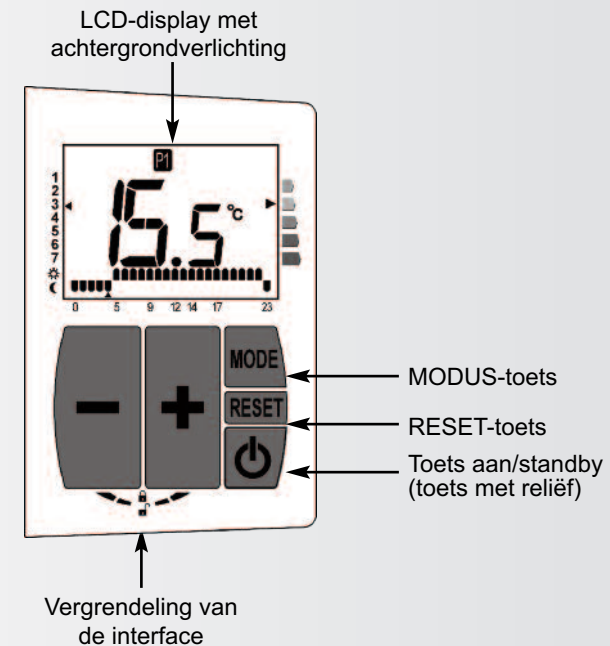

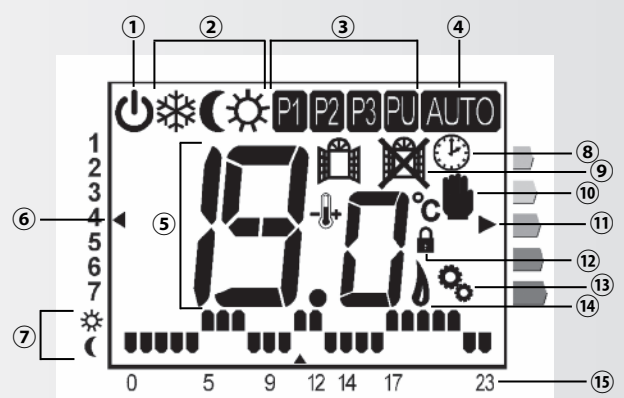

- | | |
|---|---|
| 1 - Indicator standby-modus | 9 - Activering / Deactivering van de functie open raam. |
| 2 - Bedrijfsmodus | 10 - Indicator afwijkingen |
| 3 - Programma | 11 - Indicator energieverbruik |
| 4 - Automatische modus (centrale) | 13 - Vergrendelingsindicator |
| 5 - Informatie (temperatuur, tijd, enz.) | 14 - Instellingen |
| 6 - Dagindicator | 15 - Verwarmingsindicator |
| 7 - Stand van het programma (Comfort / Eco) | 15 - Tijdindicator |
| 8 - Indicator klokinstelling | |

De bedieningsinterface helpt u het verband te begrijpen tussen het energieverbruik en de gekozen temperatuur. De cursor staat bij het gekleurde vlak dat overeenkomt met het energieverbruik van de adviestemperatuur.



LET OP:

Indien geen toets wordt ingedrukt, dooft de verlichting van het display na 30 seconden automatisch. Deze waakstand heeft geen invloed op de werking van de radiator en de verlichting wordt gereactiveerd door een willekeurige knop in te drukken.

3.3 De bedrijfsmodus kiezen

Door opeenvolgend indrukken van de toets **MODE** heeft u toegang tot 4 bedrijfsmodi (Vorstvrij, Eco, Comfort, Auto). Daarnaast zijn er 3 programma's die niet kunnen worden gewijzigd en een gebruikersprogramma (zie hoofdstuk 3.4).

Een verwarmingsindicator geeft aan dat de radiator gaat verwarmen als de gewenste temperatuur die op de radiator of de programmeercentrale is ingesteld boven de door de radiator gemeten kamertemperatuur komt te liggen.

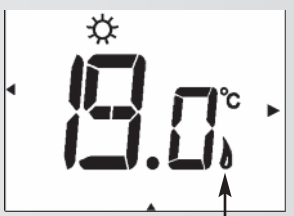

Verwarmingsindicator van de radiator



INDICATOR VORSTVRIJ-MODUS



Uw radiator is zodanig afgesteld dat een minimumtemperatuur van 7 °C in uw kamer wordt gegarandeerd ter voorkoming van bevroeringsgevaar. Deze temperatuur kan niet worden aangepast door de gebruiker. Deze modus wordt aanbevolen bij continu afwezigheid van meer dan 24 uur.



INDICATOR ECO-MODUS



Met deze zuinige modus kan de temperatuur ongeveer 3,5 °C worden verlaagd ten opzichte van de gewenste temperatuur in de COMFORT-stand. Deze temperatuur kan niet worden aangepast door de gebruiker. Hij kan maximaal 19°C bedragen. Deze modus wordt aanbevolen als het vertrek langer dan 2 uur niet wordt gebruikt.

Voorbeeld van de werking: als uw radiator voor een temperatuur van 20°C in de COMFORT-modus is geprogrammeerd, zal de adviestemperatuur in de ECO-modus dus 16,5°C zijn.



INDICATOR COMFORT-MODUS



Dit is de normale bedrijfsmodus van de radiator. U kunt het gewenste temperatuurniveau in het vertrek kiezen met de regeltoetsen – of +. Dit temperatuurniveau kan van 7 tot 28°C worden aangepast met intervallen van 0,5°C. Deze modus wordt aanbevolen als het vertrek gebruikt wordt.

HERHALING:

De adviestemperatuur is regelbaar in de COMFORT-stand; de temperatuur in de ECO-modus is die van de Comfort-modus -3.5°C.



AFSCHAKELINGSINDICATOR

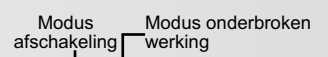

Als uw installatie is uitgerust met een afschakelings-systeem dat is aangesloten op de stuurdraading, kan hiermee een **voorrangcommando** naar uw radiator worden gestuurd. Uw toestel toont dan de informatie hiernaast.

Tijdens een afschakeling is het niet mogelijk de gebruiksmodus van het toestel te wijzigen.



3.4 Gebruik van de programma's

De bedieningsinterface van het toestel omvat drie programma's P1, P2 en P3 die niet kunnen worden gewijzigd. U krijgt toegang tot de programma's door op de toets **MODE** te drukken. De programma's zijn gebaseerd op verschillende scenario's voor de bezetting van de ruimte, waardoor het toestel afhankelijk van het tijdstip afwisselend van de Comfort-modus overgaat naar de Eco-modus. Het is dus noodzakelijk de tijd in te stellen voordat een programmamodus wordt gekozen.

Dankzij een extra 7-daags gebruikersprogramma (**PU**) kunt u voor elk uur en elke dag van de week uw eigen bedrijfsmodus bepalen.

P1

DAGPROGRAMMA P1

Dit programma komt overeen met een warmtebehoefte in het vertrek vanaf 5.00 u tot 23.00 u (bijv. permanente aanwezigheid).



P2

DAGPROGRAMMA P2

Dit programma komt overeen met een warmtebehoefte in het vertrek van 5 u tot 9 00 u en van 17 u tot 23.00 u (bijv. op werkdagen).



P3

DAGPROGRAMMA P3

Dit programma komt overeen met een warmtebehoefte in het vertrek van 5 u tot 9 u, van 12 tot 14.00 u en van 17 tot 23 u (bijv. werkdagen waarop thuis geluncht wordt).



PU

7-DAAGS GEBRUIKERSPROGRAMMA

Met het gebruikersprogramma kunt u het gedrag van uw toestel voor elk uur en elke dag van de week exact bepalen. Als dit programma is geselecteerd, zal het wekelijks worden herhaald.

Als er geen programma is ingesteld, zal het toestel standaard in de ECO-modus gaan werken.

CONFIGURATIE VAN HET GEBRUIKERSPROGRAMMA:

HERHALING: voordat een gebruikersprogramma geconfigureerd kan worden, moet de klok worden ingesteld (zie hoofdstuk 4.1 en 4.2).

Deze programmering verloopt in 3 stappen:

- kies de te programmeren dag;
- bepaal de bedrijfsmodus voor elk uur van deze dag;
- bevestig deze dag en kies eventueel een andere dag.

Op dit display (**PU**) 5 seconden op de toets **MODE** drukken om in de configuratie te komen waarmee u uw gepersonaliseerde programma kunt instellen.

Door in deze stap nogmaals gedurende 5 seconden op de toets **MODE** te drukken, komt u terug in het PU-display.



Stap 1: keuze van de te programmeren dag

Het display toont de dag en de cursor links staat bij de huidige dag en knippert.

Druk de toets - of + in om naar de vorige of volgende dag te gaan. Druk, als de cursor bij de goede dag staat, op de toets **MODE** drukken om de werking van het toestel voor deze dag te bepalen (stap 2).

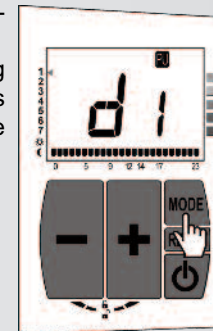

BELANGRIJK:

Door de toets + 2 seconden in te drukken wordt het geselecteerde dagprogramma naar de volgende dag gekopieerd.

Vervolgens wordt de dag waar het programma naartoe is gekopieerd weergegeven.

Deze handeling wordt alleen in stap 1 uitgevoerd.

Stap 2: keuze van de modus per uur van de dag

Het display geeft het eerste uur weer als "0 H" en de cursor staat bij het huidige uur. De cursor die de dag aangeeft stopt met knipperen.

Door tijdens deze stap van de configuratie nogmaals gedurende 5 seconden op de toets **MODE** te drukken, gaat u terug naar stap 1.

In onderstaande tabel staan de handelingen om uw programma in te stellen.

Indrukken van toets	Functie van de toets	Weergave op display
+	Zet het huidige uur in Comfort-modus (☀️).	De modusindicator gaat naar Comfort en naar het volgende uur.
-	Zet het huidige uur in Eco-modus (☾).	De modusindicator gaat naar Eco en naar het volgende uur.
MODE	Bewaart de bedrijfsmodus die eerder voor dit uur was ingesteld.	De modusindicator wijzigt niet en gaat naar het volgende uur.

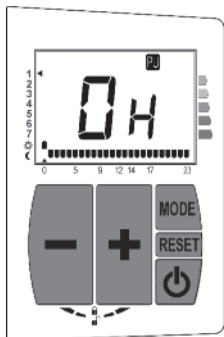

Stap 3: bevestiging van de dag

Ga hiermee door tot u uur H=23 hebt bereikt.

Met elke nieuwe korte druk op een van de toetsen +, - of **MODE** komt in de keuze van de dag.

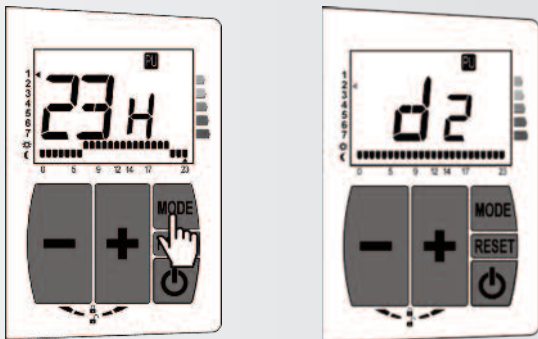

Begin opnieuw vanaf stap 1 om een nieuwe dag te programmeren.



INDICATOR AUTO-MODUS





Met de AUTO-modus kan de radiator commando's op afstand ontvangen afkomstig van een programmeercentrale met stuurraad (niet meegeleverd met het toestel). De verzonden modus zal overeenkomen met de normale modi van uw radiator (VERWARMINGSSTOP, VORSTVRIJ, ECO, COMFORT). Met de centrale kan uw radiator ook naar twee aanvullende modi worden omgeschakeld (COMFORT -1°C en COMFORT -2°C).

Pas op uw radiator de adviestemperatuur aan uw behoefte aan in de COMFORT-modus met de toetsen - en +, selecteer vervolgens de AUTO-modus door de toets **MODE** meermaals in te drukken.

Raadpleeg vervolgens de gebruiksaanwijzing van uw programmeercentrale voor meer informatie over het gebruik van de radiator met deze centrale.

3.5 Afwijkingen

In de geprogrammeerde bedrijfsmodi van uw radiator (P1, P2, P3 en PU, of AUTO-modus die door een externe centrale wordt aangestuurd), is het mogelijk om lokaal de werking van uw radiator te wijzigen door het gewenste temperatuurniveau te veranderen.

	Als het programma P1, P2, P3 of PU in werking is	Als de AUTO-modus in werking is
1e druk op - of +		Weergave van de commando die door de centrale is gestuurd.
2e druk op - of +	<ul style="list-style-type: none"> • Wijzigt de gewenste temperatuur • Het symbool verschijnt ter aanduiding van de wijziging 	<ul style="list-style-type: none"> • Wijzigt de gewenste temperatuur • Het symbool verschijnt ter aanduiding van de wijziging. 

De wijziging zal eindigen bij de volgende verandering van bedrijfsmodus door de radiator of de programmeercentrale.

3.6 Elektronische vergrendeling

Met deze functie kan elke ongewenste ingreep op de bedieningsinterface worden voorkomen. Daarna zijn geen onbedoelde wijzigingen van modus of van gewenst temperatuurniveau meer mogelijk.



Druk voor activering van deze functie gedurende 5 seconden tegelijkertijd op de toetsen – en + en laat ze los als de vergrendelingsindicator  verschijnt.

De indicator  blijft in de weergave staan. Bij een volgende druk op een toets gaat deze indicator twee keer knipperen om aan te geven dat de vergrendeling actief is.

Om deze functie te deactiveren de twee toetsen – en + tegelijkertijd gedurende 5 seconden indrukken.

De bedieningsinterface wordt vervolgens ontgrendeld en de vergrendelingsindicator verdwijnt.

OPMERKING:

De moduswijzigingen die door een stuurraad-centrale (niet meegeleverd met het toestel) worden verzonden, zullen door deze functie niet worden gedeactiveerd.

3.7 Terug naar fabrieksinstellingen

BELANGRIJK Als de bedieningsinterface niet vergrendeld is, kunt u op elk moment terugkeren naar de originele instellingen door de toets RESET 5 seconden in te drukken. Het standaard gebruikersprogramma (ECO-modus) wordt gereactiveerd en de temperatuurrijking wordt naar nul teruggezet.

Het display toont achtereenvolgens "--" dan "88 8" en keert terug naar haar startup parameters (zie paragraaf 3.1).

3.8 Stop het verwarmen



Door de toets  2 seconden in te drukken kunt u het toestel laten stoppen met verwarmen. Het apparaat laat twee geluidssignalen horen.

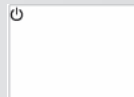

DE RADIATOR VERWARMT NIET



4. Geavanceerde functies

Door 5 seconden op de toets **MODE** te drukken (behalve in het Gebruikersprogramma ) , krijgt u toegang tot de geavanceerde functies van de radiator die hieronder worden beschreven. De indicator  knippert zolang u binnen deze functies navigeert.

De navigatie tussen de functies gebeurt door opeenvolgend op de toets **MODE** te drukken. Met elke druk op deze toets komt u in de volgende instelling en worden de wijzigingen bevestigd.

U kunt het menu van de geavanceerde functies elk moment verlaten door 5 seconden op **MODE** te drukken of door een minuut te wachten zonder een toets in te drukken. De indicator  zal dan stoppen met knipperen.

4.1 Instelling van de dag

Raadpleeg de inleiding van dit hoofdstuk voor toegang tot het functiemenu en navigatie tussen de functies.

De klokindicator  wordt weergegeven zonder te knipperen. Het display toont het nummer van de dag. Stel de dag in door de toetsen – of + in te drukken (bijvoorbeeld door ervan uit te gaan dat maandag = dag 1).



Druk kort op **MODE** om naar de instelling van de uren te gaan.

4.2 Instelling van uren en minuten

Raadpleeg de inleiding van dit hoofdstuk voor toegang tot het functiemenu en navigatie tussen de functies.

De klokindicator  wordt weergegeven zonder te knipperen. Stel de uren in door op de toetsen – of + te drukken.

Druk kort op deze **MODE** om naar de instelling van de minuten te gaan.



Druk net als bij de instelling van de uren op de toetsen – of + om de minuten in te stellen.



4.3 Activering / deactivering van de functie detectie open raam

Raadpleeg de inleiding van dit hoofdstuk voor toegang tot het functiemenu en navigeren tussen de functies.

Uw radiator kan een belangrijke temperatuurdaling detecteren, bijvoorbeeld als een raam langere tijd openstaat in de winter. Hij past zijn werking automatisch aan, zodat u energie kunt besparen.

In dat geval gaat het controlelampje “detectie open raam” branden.



Als de temperatuur van het vertrek weer stabiel is, hervat de radiator zijn normale werking en verdwijnt de weergave.

U kunt deze functie activeren of deactiveren door op – of + te drukken.

- Het icoon  geeft aan dat de functie actief is. Het betreft de modus die standaard wordt gekozen.

- Het icoon  geeft aan dat de functie inactief is.

BELANGRIJK Om optimaal van deze functie gebruik te maken, moet de radiator dicht bij het openslaande raam staan zonder tussenplaatsing van een meubel of ander voorwerp.

Temperatuurijking

Als u na enkele dagen merkt dat er een verschil is tussen de temperatuur die in uw vertrek wordt geconstateerd en de temperatuur die op het toestel is geprogrammeerd, kunt u de radiator kalibreren met intervallen van 0,1°C door de volgende procedure te volgen.



Druk 5 seconden op de toets **MODE** om naar de geavanceerde functies te gaan. Vervolgens enkele keren de toets **MODE** indrukken om de functie ijking van de radiator te bereiken (raadpleeg voor meer details het begin van deze sectie).

- 1) De functie ijking toont de temperatuur die door uw toestel wordt gemeten (bijv.: het toestel geeft 19,0°C weer).
- 2) Meet de kamertemperatuur in de nabijheid van de radiator met behulp van een referentiethermometer (bijv.: de thermometer geeft 20,0°C weer). **NOOT:** De thermometer moet zich ongeveer 2 meter van de radiator bevinden, zonder tussenplaatsing van meubels.
- 3) Druk, als de temperatuur afwijkt van de temperatuur aangegeven op het toestel, op de toetsen – of + om ze met elkaar overeen te laten komen (bijv.: druk enkele keren op de toets + tot het display 20,0°C weergeeft).

5. Aanbevelingen voor het onderhoud en het verhelpen van storingen

5.1 Dagelijks onderhoud

Kiezen voor de beste materialen en de kwaliteit van de oppervlaktebehandeling beschermen de radiator tegen corrosie en schokken.

Om de levensduur van het toestel te garanderen, raden wij u aan bij reiniging geen schuurmiddelen of bijtende middelen te gebruiken. Gebruik bij voorkeur een lauw sopje of een droge doek.

5.2 Probleemoplossing

De radiator kan waarschuwen voor storingen door middel van foutmeldingen op het display.



In onderstaande tabel staat een overzicht van de 2 mogelijke foutcodes en de te ondernemen acties:

Foutmelding	Gevolg	Diagnose	Hoe te handelen
E1	De radiator stopt met verwarmen.	Geen communicatie met de regeling van de radiator: de displaykaart communiceert niet meer met de regelkaart.	Neem contact op met uw dealer.
E2	De radiator stopt met verwarmen.	Voeler defect: de regelkaart ontvangt geen informatie over temperatuurmetingen.	Neem contact op met uw dealer.

NA EEN STROOMSTORING VAN MEER DAN EEN UUR:

Als het toestel op het moment van de storing in de programmamodus stond, start het weer op in de modus Vorstvrij.

Het is dan noodzakelijk de tijd en het uur opnieuw in te stellen (zie hoofdstuk 4.1 en 4.2)

OVERIGE PROBLEMEN:

	Probleem	Diagnose	Hoe te handelen
CENTRALE	De radiator voert andere opdrachten uit dan op de stuurdraadcentrale zijn geprogrammeerd.	Er heeft zich een bedieningsfout van de centrale voorgedaan.	Controleer de gebruikswaarden van uw stuurdraadcentrale in de betreffende handleiding.
	Het symbool klok knippert.	Er is mogelijke een langere stroomstoring geweest.	De tijd opnieuw instellen (zie hoofdstuk 4.1 & 4.2).
RADIATOR	De radiator werkt niet of verwarmt niet.	De radiator wordt niet gevoed.	Controleer of de radiator correct op de elektrische voeding is aangesloten. Neem contact op met uw dealer als dit niet het geval is.
		De radiator staat in de modus VERWARMINGSSTOP	De radiator aanzetten.
		De advies temperatuur is lager dan de kamertemperatuur.	De adviestemperatuur verhogen (COMFORT-modus).
		De voorrangsschakelaar is geactiveerd en heeft de verwarming van de radiator stopgezet.	Wacht het einde van de afschakeling af.
	De temperatuur van het vertrek komt niet overeen met de gewenste temperatuur.	De radiator moet gekalibreerd worden.	Het toestel kalibreren (zie hoofdstuk 4.4) om de temperatuur die in het vertrek is gemeten overeen te laten komen met de temperatuur die door de thermometer wordt gemeten.
	De radiator gaat door met verwarmen terwijl er een raam openstaat.	De functie "detectie open raam" is niet geactiveerd.	Activeer de functie.
	Wijzigen van de modus of de temperatuur (COMFORT modus) werkt niet.	De bedieningsinterface van het toestel is vergrendeld.	De vergrendeling van de toetsen deactiveren (zie hoofdstuk 3.6).

6. Service en garantie

Aftersales service

Neem bij een storing of voor vervangingsonderdelen contact op met uw installateur of uw dealer.

Noteer van tevoren de onderstaande gegevens om te zorgen dat het probleem duidelijk is en snel kan worden verholpen:

- de gegevens op het kenplaatje van het toestel;
- de verkoopreferentie die op uw aankoopfactuur vermeld staat.

Garantie

(Zie de algemene verkoopvoorwaarden voor het betreffende land)

Het verwarmingselement van uw elektrische radiator is 5 jaar gegarandeerd tegen fabricagefouten, te rekenen vanaf de dag van aankoop. De onderdelen hebben een garantie van 2 jaar.

Het toestel voldoet aan EMC richtlijn 2004/108/EG inzake de elektromagnetische compatibiliteit van uitrusting, aan de Laagspanningsrichtlijn 2006/95/EG inzake elektrisch materiaal bestemd voor gebruik binnen bepaalde spanningsgrenzen, en aan de Europese normen EN 60.335.1, EN 60.335.2.30 en de opeenvolgende amendementen.

De garantie wordt in behandeling genomen op vertoon van een aankoopbewijs met datum.

Kosten voor het transport, de verwijdering en de plaatsing van de radiator vallen buiten de garantie.

De garantie is met name niet van toepassing bij inbedrijfsstelling-, installatie-, of onderhoudsomstandigheden die niet in overeenstemming zijn met de geldende norm van het land, de professionele normen en de gebruiksaanwijzing.

Milieuvorschriften

RoHS: conform richtlijn 2011/65/EU

AEEA: conform richtlijn 2012/19/EU

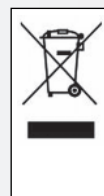

Behandeling van elektrische en elektronische apparatuur als ze versleten zijn. Dit symbool duidt erop dat dit product niet samen met huishoudelijk afval mag worden verwerkt. Het dient bij een geschikt recyclingverzamelpunt te worden ingeleverd. Als u zorgt dat dit product op de juiste wijze onbruikbaar wordt gemaakt, draagt u bij tot het voorkomen van mogelijk negatieve gevolgen voor het milieu en de menselijke gezondheid.

1 Beschreibung	
1.1 Vorwort	70
1.2 Warnhinweise	70
1.3 Beschreibung des Heizkörpers	72
2 Installation	
2.1 Warnhinweise	73
2.2 Installationsort	75
2.3 Anschluss	75
3 Gebrauch	
3.1 Inbetriebnahme	77
3.2 Beschreibung des Bediendisplays	77
3.3 Auswahl der Betriebsart	78
3.4 Verwendung der Programme	80
3.5 Ausnahmen	83
3.6 Elektronische Sperre	84
3.7 Rücksetzung auf Werkseinstellungen	84
3.8 Heizung AUS	84
4 Erweiterte Funktionen	
4.1 Einstellung der Stunden und Minuten	85
4.2 Aktivierung / Deaktivierung der Funktion Erfassung eines geöffneten Fensters	85
4.3 Kalibrierung der Temperatur	86
4.4 Verknüpfung / Trennung PLS	86
5 Hinweise für Instandhaltung und Fehlerbehebung	
5.1 Regelmäßige Instandhaltungsmaßnahmen	87
5.2 Fehlerbehebung	87
6 Kundendienst und Gewährleistung	89

1. Beschreibung

1.1 Vorwort

Herzlichen Glückwunsch!

Sie haben sich für diesen Design-Heizkörper in rein elektrischer Ausführung entschieden, und wir danken Ihnen für diese Wahl.

Dieses Produkt wurde von uns mit größter Sorgfalt nach unserer Qualitätscharta konzipiert und hergestellt, damit es Sie voll und ganz zufrieden stellt. Um seine Funktionalitäten kennen zu lernen und bestmöglich nutzen zu können, lesen Sie bitte diese Anleitung aufmerksam durch und bewahren Sie sie in der Nähe des Heizkörpers auf.

Wir danken Ihnen für Ihr Vertrauen.

1.2 Warnhinweise



WARNUNG: Den Heizlüfter nicht abdecken, um eine Überhitzung zu vermeiden.



WARNUNG: Den Heizkörper nicht als Sitzfläche benutzen!



Achtung, Oberfläche wird sehr heiß. Caution, hot surface.

WARNUNG - Einige Teile dieses Produkts können sehr heiß werden und Verbrennungen verursachen. Besondere Vorsicht ist in der Anwesenheit von Kindern oder hilflosen Personen geboten.

Achten Sie darauf, dass Kinder unter 3 Jahren einen ausreichenden Sicherheitsabstand zum Gerät einhalten, sofern sie nicht ständig beaufsichtigt werden.

Kinder zwischen 3 und 8 Jahren dürfen das Gerät nur dann ein- oder ausschalten, sofern dieses ordnungsgemäß aufgestellt oder installiert ist und die Kinder dabei beaufsichtigt werden oder in die sichere Bedienung des Geräts eingewiesen wurden und sich der möglichen Gefahren

bewusst sind. Kinder zwischen 3 und 8 Jahren dürfen das Gerät weder anschließen, einstellen oder reinigen noch durch den Bediener auszuführende Wartungsarbeiten daran durchführen.

Von Kindern ab 8 Jahren und Personen mit motorischen, sensorischen oder geistigen Einschränkungen oder mangelnder Erfahrung oder Sachkenntnis darf das Gerät verwendet werden, sofern sie ausreichend beaufsichtigt werden oder in die sichere Bedienung des Geräts eingewiesen wurden und sich der möglichen Gefahren bewusst sind. Kinder dürfen nicht mit dem Gerät spielen. Kinder ab 8 Jahren dürfen das Gerät nur reinigen oder durch den Bediener auszuführende Wartungsarbeiten daran durchführen, sofern sie dabei beaufsichtigt werden.

Das Gerät darf nur von qualifizierten Fachleuten entsprechend den geltenden Regeln und Normen angeschlossen werden.

Es ist gegen Spritzwasser geschützt und kann im Bad installiert werden, unter der Bedingung, dass die elektrische Regeleinrichtung außerhalb der Reichweite der badenden oder duschenden Person liegt.

Die Stromversorgung muss über einen FI-Schutzschalter mit einem Bemessungsstrom bis 30 mA gesichert sein, insbesondere bei einer Montage in einem Nassraum mit Badewanne oder Dusche.

BITTE BEACHTEN Beschädigte Versorgungskabel müssen aus Sicherheitsgründen vom Hersteller, von seinem Kundendienst oder von einer entsprechend qualifizierten Person ausgewechselt werden.

BITTE BEACHTEN Den Heizkörper nicht direkt unterhalb einer Steckdose montieren.

BITTE BEACHTEN Dieses Gerät ist nicht für einen Einsatz in Höhen über 2.000 m geeignet.

Die Menge des Spezialöls im Heizkörper wurde genau bemessen.

Reparaturen, bei denen der Ölbehälter geöffnet werden muss, dürfen nur vom Hersteller oder von seinem Kundendienst durchgeführt werden, der auch bei Auslaufen von Öl zu kontaktieren ist.

Bei Entsorgung des Heizkörpers sind die Vorschriften zur Entsorgung des Öls einzuhalten.



BITTE BEACHTEN:

Schalten Sie das Gerät vor jeder Reinigung unbedingt aus (das Gerät gibt zwei Signaltöne aus).

1.3 Beschreibung des Heizkörpers

Der elektrische Heizkörper mit Wärmeträgerflüssigkeit wird einsatzfertig geliefert.

Er wird werkseitig mit thermischem Hochleistungs-Mineralöl gefüllt und dicht verschlossen. Das speziell für diesen Gebrauch entwickelte Medium bedarf keiner besonderen Wartung.

Bei Inbetriebnahme des Heizkörpers werden Sie Unterschiede zur herkömmlichen Elektroheizung feststellen:

- Die Elektro-Heizpatrone erwärmt das Medium, welches dadurch zunehmend auf natürliche Weise im Heizkörper zirkuliert.
- Die Eigenschaften des Mediums sorgen dafür, dass die Oberfläche des Heizkörpers erst nach ca. 10 Minuten die optimale Temperatur erreicht – und zwar je nach Modell und Raumtemperatur beim Anheizen des Heizkörpers.
- Dieses Funktionsprinzip gewährleistet eine konstante Wärmeabgabe, auch wenn die Elektro-Heizpatrone nicht permanent heizt.

2. Installation

2.1 Warnhinweise

Das biegsame Originalkabel ist für einen steckerlosen Netzanschluss über einen Anschlusskasten bestimmt, der hinter dem Heizkörper anzubringen ist.

Bei Installation in der Küche oder im Bad muss der Anschlusskasten mindestens 25 cm vom Boden entfernt liegen.

Zusätzlich zu den Vorschriften dieser Anleitung muss die Installation die geltenden europäischen und nationalen Normen - wie CEI 60364.7.701 und NF C15-100 für Frankreich, und VDE 0100 für Deutschland - und die anerkannten Fachregeln erfüllen.

Die Installation muss den gültigen Normen und den anerkannten Fachregeln des Landes, in dem das Heizkörper installiert wird, entsprechen.

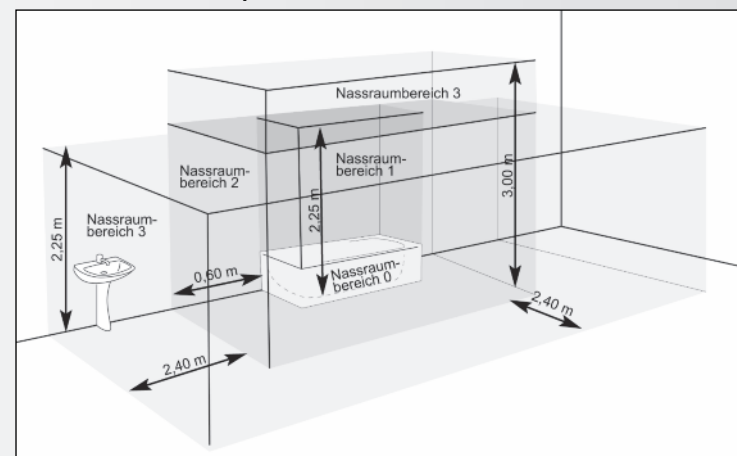

BITTE BEACHTEN Das hier abgebildete Beispiel betrifft lediglich den Fall eines Raums mit Badewanne. Bei anderen Badkonfigurationen wenden Sie sich unbedingt an Ihren Montagefachmann.

BITTE BEACHTEN Die Installation muss eine allpolige Trennvorrichtung mit einer Kontaktöffnungsweite von mindestens 3 mm umfassen.

Für garantierte Sicherheit Ihrer Installation müssen Sie:

- Gegenstände (Möbel, Stühle usw.) mindestens ca. 50 cm von der Vorderseite des Heizkörpers entfernt aufzustellen, damit die Luft unbehindert zirkulieren kann,
- darauf zu achten, dass sich die Unterseite des Heizkörpers mindestens 10 cm über dem Boden befindet,
- mindestens 10 cm zwischen der Oberseite des Heizkörpers und einem Regalboden frei zu lassen,
- geeignete Befestigungsschrauben je nach Beschaffenheit der Wand zu verwenden.

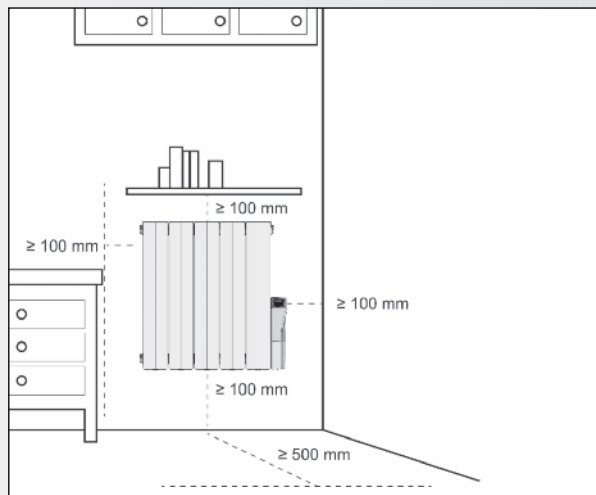

BITTE BEACHTEN Der Heizkörper darf in keinem Fall mit der Versorgungseinheit oben installiert werden.

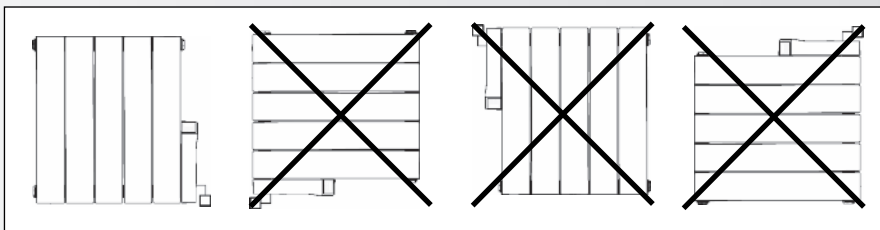

ACHTUNG

Vor dem Anschluss immer die Stromversorgung (Schutzschalter + Steuerdraht) trennen.

2.2 Installationsort

Damit Sie den Heizkörper bestmöglich nutzen und optimalen Komfort genießen können, empfehlen wir Ihnen den Heizkörper möglichst in der Nähe von Zonen mit großem Wärmeverlust (Fenster, Türen usw.) zu installieren.

Eine komplette Montageanleitung finden Sie in der Verpackung des Heizkörpers.



HINWEISE ZUR FUNKTION FÜR DIE ERFASSUNG EINES GEÖFFNETEN FENSTERS (SIEHE KAPITEL 4.2)

Die Positionierung Ihres Geräts hat einen Einfluss auf die Funktion Erfassung eines geöffneten Fensters. Das Gerät sollte möglichst nahe an dem Fenster positioniert werden und keinesfalls in der Nähe einer Tür. Zusätzlich zur Positionierung des Geräts innerhalb des Zimmers haben die am Gerät eingestellte Temperatur und die Außentemperatur einen Einfluss auf die Funktion.

2.3 Anschluss

Die technischen Merkmale des Heizkörpers finden Sie auf dem Typenschild. Bitte nehmen Sie sie zur Kenntnis, bevor Sie den Heizkörper installieren oder den Kundendienst anrufen.

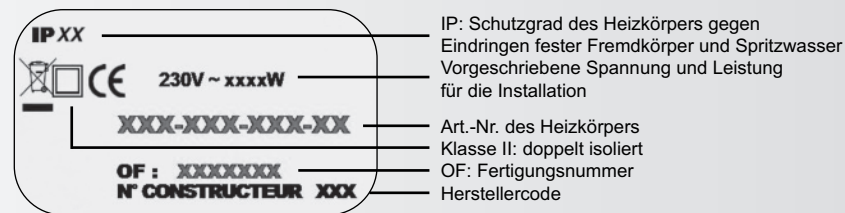

Für den Anschluss an das Stromnetz beachten Sie bitte Folgendes:

- die auf dem Typenschild angegebene Spannung.
- die konventionellen Farben:
 - Blau oder Grau: Nullleiter
 - Braun: Phase
 - Schwarz: Steuerdraht

ANSCHLUSSPRINZIP MIT STEUERDRAHT (KLASSE II - Frankreich):

Der Heizkörper besitzt einen Steuerdraht für den Anschluss an eine Programmierereinheit (nicht im Lieferumfang enthalten).

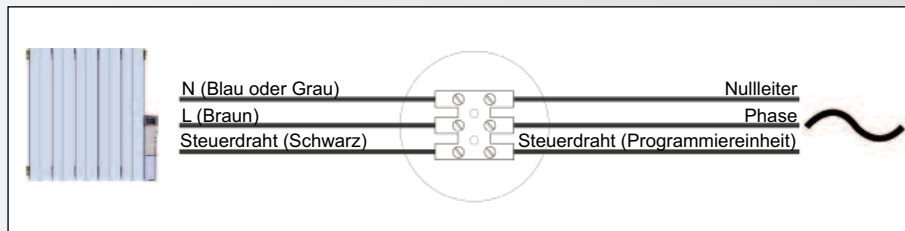

BITTE BEACHTEN:

Der Heizkörper ist mit einer integrierten elektronischen Regelung ausgestattet. Gebrauch mit einer Steuerdraht-Programmierereinheit mit Versorgungsspannungsunterbrechung übernehmen wir keine Haftung (Bitte lesen Sie die Anleitung Ihrer Programmierereinheit). Gehen keine Befehle ein, arbeitet der auf AUTO geschaltete Heizkörper im KOMFORT-Modus, bis er einen anderen Modus-Befehl von der Programmierereinheit empfängt.

ANSCHLUSSPRINZIP OHNE STEUERDRAHT (KLASSE II - Frankreich):

Wird der Steuerdraht nicht angeschlossen, muss er aus Sicherheitsgründen unbedingt isoliert werden. In keinem Fall darf er mit dem Schutzleiter verbunden werden.

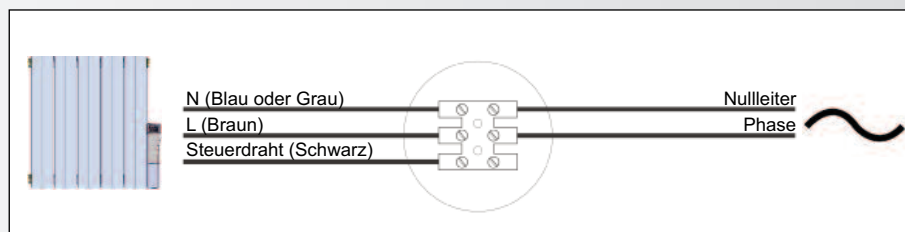

ANSCHLUSS MIT WERKSEITIG VORGESEHENEM NETZSTECKER:

Die Installation muss den gültigen Normen und den anerkannten Fachregeln des Landes, in dem das Heizkörper installiert wird, entsprechen.

Das biegsame Originalkabel mit Stecker ist für einen Netzanschluss über eine Steckdose bestimmt.

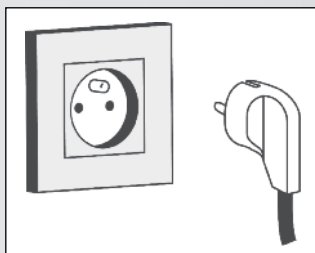



3. Gebrauch

3.1 Inbetriebnahme

Um das Gerät einzuschalten, halten Sie die Taste  2 Sekunden lang gedrückt. Das Gerät gibt einen Signalton aus.

Soll das Gerät direkt beim ersten Einschalten heizen, wählen Sie nach dem Einschalten durch mehrmaliges Drücken der Taste **MODUS** den Modus KOMFORT  aus und stellen Sie die Temperatur mit den Tasten – und + auf den gewünschten Wert ein.

Beim Einschalten und bei jeder länger als 1 Stunde andauernden Stromunterbrechung blinkt das Symbol  am Display, um darauf hinzuweisen, dass der Tag und die Uhrzeit neu eingestellt werden müssen (**siehe Abschnitte 4.1 und 4.2**). **Diese Einstellung ist für die ordnungsgemäße Funktion der verschiedenen Programme unbedingt erforderlich.**

Die Uhr  blinkt so lange, bis die Uhrzeit richtig eingestellt wurde.

3.2 Beschreibung des Bediendisplays

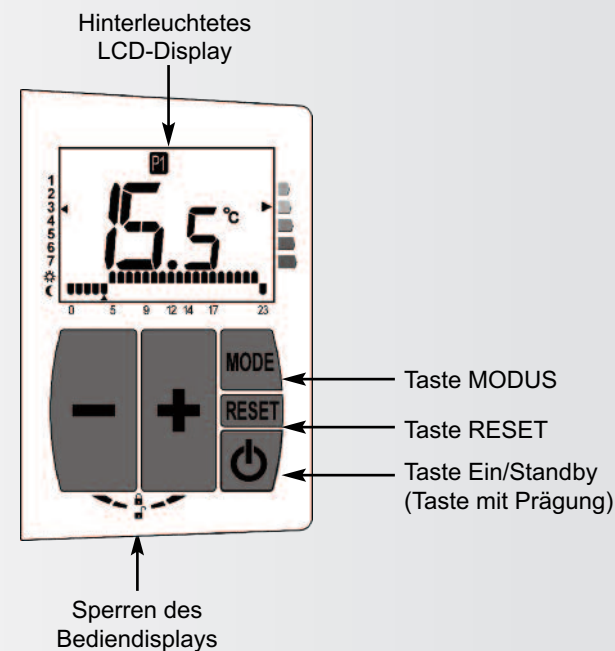

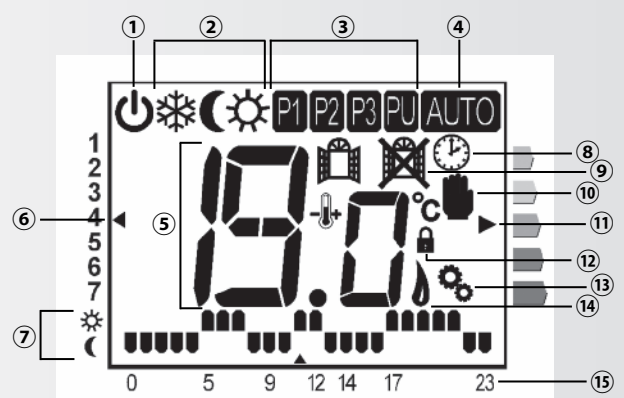

- 1 - Standby-Anzeige
- 2 - Betriebsart
- 3 - Programm
- 4 - Automatikmodus (Programmiereinheit)
- 5 - Informationen (Temperatur, Uhrzeit etc.)
- 6 - Tagesanzeige
- 7 - Programmstatus (Komfort/Eco)
- 8 - Hinweis auf die Einstellung der Uhrzeit
- 9 - Aktivierung/Deaktivierung der Funktion für die Erfassung eines geöffneten Fensters
- 10 - Ausnahmeanzeige
- 11 - Stromverbrauchsanzeige
- 12 - Sperranzeige
- 13 - Einstellungen
- 14 - Heizanzeige
- 15 - Stundenanzeige

Das Bediendisplay ermöglicht Ihnen, den Stromverbrauch für die von Ihnen gewählte Temperatur zu überwachen. Der Cursor bewegt sich zur Farbstufe, die dem Stromverbrauchslevel der Solltemperatur entspricht.



BITTE BEACHTEN:

Die Display-Beleuchtung schaltet sich nach 30 Sekunden selbsttätig ab, wenn keine Taste gedrückt wird. Dieser Wechsel in den Bereitschaftsbetrieb hat keinerlei Auswirkung auf den Betrieb des Heizkörpers, und die Beleuchtung wird beim Drücken einer beliebigen Taste neu aktiviert.

3.3 Auswahl der Betriebsart

4 Betriebsarten (Frostschutz, Eco, Komfort, Auto) stehen zur Verfügung und werden jeweils mit einem Druck auf die Taste **MODUS** ausgewählt. Dazu kommen 3 nicht änderbare Programme und ein benutzerdefiniertes Programm (siehe Abschnitt 3.4).

Eine Heizanzeige weist darauf hin, dass der Heizkörper heizt, wenn die von Ihnen am Heizkörper oder an der Programmierereinheit eingegebene Wunschtemperatur den vom Gerät gemessenen Raumtemperaturwert übersteigt.



Heizanzeige des Heizkörpers



FROSTSCHUTZ-ANZEIGE



Der Heizkörper ist so eingestellt, dass eine Mindesttemperatur von 7°C im Raum gewährleistet und Frost vorgebeugt wird.

Diese Temperatur kann vom Benutzer nicht geändert werden.

Der Frostschutz-Modus wird bei längerer Abwesenheit von über 24 Stunden empfohlen.



ECO-ANZEIGE



Der Sparmodus hält die Temperatur ca. 3,5°C unter dem vorgegebenen KOMFORT-Wunschwert.

Diese Temperatur kann vom Benutzer nicht geändert werden. Der Höchstwert beträgt 19°C.

Der Sparmodus wird bei längerer Abwesenheit von über 2 Stunden im Raum empfohlen.

Funktionsbeispiel: Ist Ihr Heizkörper im KOMFORT-Modus auf einen Wert von 20°C programmiert, beträgt die Solltemperatur im ECO-Modus 16,5°C.



KOMFORT-ANZEIGE



Es handelt sich um die reguläre Betriebsart des Heizkörpers. Mit den Einstell-tasten – und + können Sie die gewünschte Raumtemperatur einstellen.

Die Temperatur ist von 7 bis 28°C in Intervallen von 0,5°C einstellbar.

Dieser Modus wird für genutzte Räume empfohlen.

HINWEIS:

Die Solltemperatur ist in der KOMFORT-Betriebsart einstellbar; im ECO-Modus entspricht die Temperatur dem Komfort-Temperaturwert minus 3,5°C.



STROMABSCHALTUNGSANZEIGE

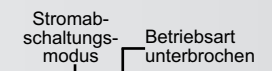

Wenn Ihre Anlage mit einem an den Steuerdrahteingang angeschlossenen Stromabschaltungssystem ausgestattet ist, kann dieses einen Befehl mit **höchster Priorität** an Ihren Heizkörper ausgeben. Das Display zeigt in diesem Fall die in der nebenstehenden Abbildung dargestellten Informationen an.

Während einer Stromabschaltung kann die Betriebsart des Geräts nicht geändert werden.



3.4 Verwendung der Programme

Das Bediendisplay des Heizkörpers umfasst drei nicht änderbare Programme P1, P2 und P3, die Sie mit der **MODUS**-Taste aufrufen können. Die Programme basieren auf verschiedenen Vorgaben für genutzte Räume und bedingen den Wechsel des Heizkörpers zu bestimmten Zeiten vom Komfort-Modus in den Eco-Modus. Deshalb muss die Uhrzeit eingestellt sein, bevor ein Programm ausgewählt wird.

Mithilfe des zusätzlichen benutzerdefinierten Wochenprogramms (**PU**) können Sie die Geräteeinstellungen für jede Stunde und jeden Wochentag individuell definieren.

P1 TAGESPROGRAMM P1

Dieses Programm ist für einen Heizbedarf des Raums von 5.00 bis 23.00 Uhr bestimmt (Bsp.: ständige Anwesenheit).



P2 TAGESPROGRAMM P2

Dieses Programm ist für einen Heizbedarf des Raums von 5.00 bis 9.00 Uhr und von 17.00 bis 23.00 Uhr bestimmt (Bsp.: Arbeitstag).



P3 TAGESPROGRAMM P3

Dieses Programm ist für einen Heizbedarf des Raums von 5.00 bis 9.00 Uhr, von 12.00 bis 14.00 Uhr und von 17.00 bis 23.00 Uhr bestimmt (Bsp.: Arbeitstag mit Mittagspause zu Hause).



PU BENUTZERDEFINIERTES WOCHENPROGRAMM

Mithilfe des benutzerdefinierten Programms können Sie das Betriebsverhalten Ihres Geräts für jede Stunde und jeden Wochentag genau definieren. Ist dieses Programm ausgewählt, wird es auf wöchentlicher Basis wiederholt.

Wurde kein benutzerdefiniertes Programm erstellt, läuft das Gerät standardmäßig im Eco-Modus.

KONFIGURATION DES BENUTZERDEFINIERTEN PROGRAMMS:

HINWEIS: Bevor Sie ein benutzerdefiniertes Programm konfigurieren können, muss die Uhrzeit eingestellt sein (siehe Kapitel 4.1 und 4.2).

Die Programmierung erfolgt in 3 Schritten:

- Auswahl des zu programmierenden Tages
- Definition der gewünschten Betriebsart für jede Stunde des entsprechenden Tages
- Bestätigung der Einstellungen für den Tag und ggf. Auswahl eines weiteren Tages

Halten Sie in dieser Anzeige (**PU**) die Taste **MODUS** 5 Sekunden lang gedrückt, um in die Konfiguration zu gelangen und ein benutzerdefiniertes Programm zu erstellen.

Wenn Sie an diesem Punkt der Konfiguration die Taste **MODUS** erneut 5 Sekunden lang gedrückt halten, gelangen Sie zurück zur PU-Anzeige.



Schritt 1: Auswahl des zu programmierenden Tages

Im Display wird der Tag angezeigt. Der linke Cursor erscheint vor dem aktuell ausgewählten Tag und blinkt.

Wählen Sie mithilfe der Tasten - und + den gewünschten Tag aus. Sobald der gewünschte Tag ausgewählt ist, drücken Sie auf die Taste **MODUS**, um die Geräteeinstellungen für diesen Tag zu definieren (Schritt 2).

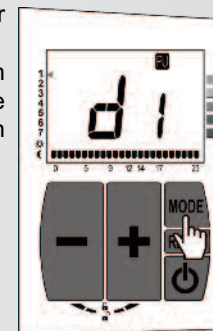

BITTE BEACHTEN:

Halten Sie die Taste + 2 Sekunden lang gedrückt, um die für den gewählten Tag festgelegten Einstellungen für den nächsten Tag zu übernehmen. Anschließend wird auf dem Display der Tag angezeigt, für den die Einstellungen übernommen wurden. **Dieser Vorgang ist nur im Anschluss an Schritt 1 möglich.**

Schritt 2: Definition der gewünschten Betriebsart für jede Stunde des entsprechenden Tages

Auf dem Display wird die erste Stunde im Format „0 H“ angezeigt und der untere Cursor erscheint vor der aktuell ausgewählten Stunde. Der Cursor zur Kennzeichnung des Tages hört auf zu blinken.

Wenn Sie an diesem Punkt der Konfiguration die Taste **MODUS** 5 Sekunden lang gedrückt halten, gelangen Sie zurück zu Schritt 1.

In der folgenden Tabelle finden Sie eine Übersicht über die durchzuführenden Aktionen zur Konfiguration Ihres Programms.

Taste	Funktion der Taste	Anzeige auf dem Display
+	Legt den Komfort-Modus (☀️) für die aktuell ausgewählte Stunde fest.	Als Betriebsart wird Komfort angezeigt und im Display erscheint die nächste Stunde.
-	Legt den Eco-Modus (☾) für die aktuell ausgewählte Stunde fest.	Als Betriebsart wird Eco angezeigt und im Display erscheint die nächste Stunde.
MODE	Übernimmt die für die vorherige Stunde festgelegte Betriebsart für die aktuell ausgewählte Stunde.	Die Anzeige der Betriebsart ändert sich nicht und im Display erscheint die nächste Stunde

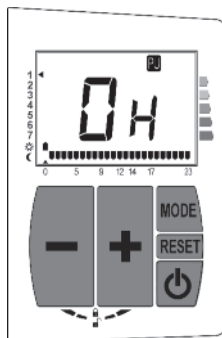

Schritt 3: Bestätigung der Einstellungen für den Tag

Legen Sie die Betriebsart für alle Stunden fest, bis Sie zur Stunde H=23 gelangen.

Wenn Sie nun eine der Tasten **+**, **-** oder **MODE** drücken, gelangen Sie zurück zur Auswahl des Tages.

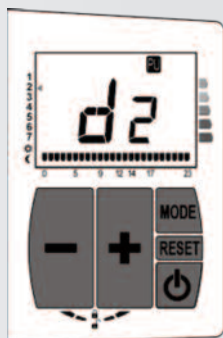
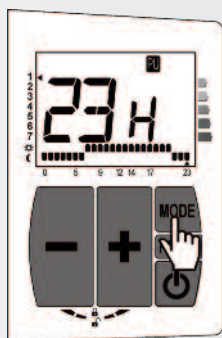

Fahren Sie bei Schritt 1 fort, um die Programmierung für einen weiteren Tag durchzuführen.



AUTO-ANZEIGE



Im AUTO-Modus empfängt der Heizkörper aus der Ferne Betriebsbefehle von einer Programmierereinheit (nicht im Lieferumfang enthalten). Der Übertragungsmodus entspricht den regulären Betriebsarten des Heizkörpers (HEIZUNG AUS, FROST-SCHUTZ, ECO, KOMFORT). Die Programmierereinheit kann den Heizkörper ebenfalls in zwei Zusatzmodi (KOMFORT -1°C und KOMFORT -2°C) schalten.

Stellen Sie Ihren Heizkörper mit den Tasten **-** und **+** auf die Solltemperatur, die Ihrem Bedarf im KOMFORT-Modus entspricht. Wählen Sie anschließend mit der **MODUS**-Taste die Betriebsart AUTO aus.

Weitere Informationen zum Gebrauch des Heizkörpers zusammen mit der Programmierereinheit entnehmen Sie der Bedienungsanleitung der letzteren.

3.5 Ausnahmen

In den programmierten Betriebsarten des Heizkörpers (P1, P2, P3 und PU oder im extern gesteuerten Modus AUTO) ist es möglich, den gewünschten Temperaturwert zu ändern und so in Einzelfällen vom regulären Betrieb des Heizkörpers abzuweichen.

	Bei laufendem Programm P1, P2, P3 oder PU	Bei laufendem AUTO-modus
1. Druck auf - oder +	<ul style="list-style-type: none"> • Ändert die Wunschtemperatur. • Es erscheint das Symbol, das auf die Abweichung hinweist. 	Anzeige des Befehls der Programmierereinheit
2. Druck auf - oder +	<ul style="list-style-type: none"> • Ändert die Wunschtemperatur. • Es erscheint das Symbol, das auf die Abweichung hinweist. 	<ul style="list-style-type: none"> • Ändert die Wunschtemperatur. • Es erscheint das Symbol, das auf die Abweichung hinweist.

Die Abweichung endet beim nächsten Wechsel der Betriebsart, der vom Heizkörper oder von der Programmierereinheit angefordert wird.

3.6 Elektronische Sperre

Mit dieser Funktion kann ein Missgriff am Bediendisplay verhindert werden. Ein unbeabsichtigter Wechsel der Betriebsart oder der Wunschtemperatur ist nicht mehr möglich.



Aktiviert wird die Funktion mit gleichzeitigem, 5 Sekunden langem Druck auf die Tasten – und +. Lassen Sie die Taste los, wenn die Sperranzeige  erscheint.

Das Symbol  wird dauerhaft angezeigt. Bei einem späteren Druck auf eine Taste blinkt die Anzeige 2 Mal, um Sie auf die Aktivierung der Sperre

Deaktiviert wird die Funktion mit gleichzeitigem, 5 Sekunden langem Druck auf die Tasten – und +.

Das Bediendisplay ist nun freigegeben, und die Sperranzeige wird ausgeblendet.

HINWEIS:

Die Moduswechsel nach einem Befehl der Steuerdraht-Programmierungseinheit oder PLS-Steuereinheit (nicht im Lieferumfang enthalten) werden mit dieser Funktion nicht deaktiviert.

Auch eine Rücksetzung auf die Werkseinstellungen ist bei aktivierter Sperre möglich.

3.7 Rücksetzung auf Werkseinstellungen

BITTE BEACHTEN: Sofern das Bediendisplay nicht gesperrt ist, können Sie das System jederzeit auf die Werkseinstellungen zurücksetzen, indem Sie die **RESET**-Taste 5 Sekunden lang gedrückt halten. Das standardmäßig ausgewählte benutzerdefinierte Programm (Eco-Modus) wird aufgerufen und die Kalibrierung auf Null gesetzt.

Am Display erscheinen nacheinander „--“ und „88 8“, und das System wird auf die ursprünglichen Einstellungen zurückgesetzt (siehe Abschnitt 3.1).

3.8 Heizung AUS

Durch 2 Sekunden langes Drücken der Taste  wird der Heizbetrieb des Heizkörpers abgeschaltet. Das Gerät gibt zwei Signaltöne aus.



DER HEIZKÖRPER HEIZT NICHT.

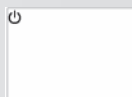

4. Erweiterte Funktionen

Ein 5 Sekunden langer Druck auf die **MODUS**-Taste bietet Ihnen Zugriff auf die nachstehend beschriebenen erweiterten Funktionen des Heizkörpers (außer im benutzerdefinierten Programm ).

Die Anzeige  blinkt, solange Sie durch die Funktionen blättern.

Von einer Funktion zur anderen bewegen Sie sich mit der **MODUS**-Taste. Mit jedem Tastendruck wechseln Sie zur nächsten Einstellung und bestätigen die durchgeführten Änderungen.

Sie können das Menü der erweiterten Funktionen jederzeit mit einem 5 Sekunden langen Druck auf die **MODUS**-Taste beenden, oder aber eine Minute lang keine Taste betätigen. Die Anzeige  hört auf zu blinken.

4.1 Einstellung des Tages

Für den Zugriff auf die Funktionen und den Wechsel von einer zur anderen Funktion lesen Sie das Vorwort dieses Abschnitts.

Die Uhr-Anzeige  erscheint, blinkt aber nicht. Auf dem Display wird die Nummer des Tages angezeigt. Stellen Sie den Tag mithilfe der Tasten – und + ein (zum Beispiel ausgehend davon, dass Montag = Tag 1).



Drücken Sie kurz auf **MODUS**, um zur Einstellung der Stunden zu wechseln.

4.2 Einstellung der Stunden und Minuten

Für den Zugriff auf die Funktionen und den Wechsel von einer zur anderen Funktion lesen Sie das Vorwort dieses Abschnitts.

Die Uhr-Anzeige  erscheint, blinkt aber nicht. Stellen Sie die Stunde mit den Tasten – und + ein.

Drücken Sie kurz auf **MODUS**, um zur Einstellung der Minuten zu wechseln.



Wie schon bei den Stunden drücken Sie die Taste – oder + zum Einstellen der Minuten.





4.3 Aktivierung / Deaktivierung der Funktion Erfassung eines geöffneten Fensters

Für den Zugriff auf die Funktionen und den Wechsel von einer zur anderen Funktion lesen Sie das Vorwort dieses Abschnitts.



Der Heizkörper kann einen wesentlichen Temperaturabfall erfassen, zum Beispiel wenn ein Fenster im Winter länger geöffnet bleibt. Das System passt den Heizbetrieb selbsttätig an, um Energie zu sparen.



In diesem Fall brennt die Leuchte „Erfassung eines geöffneten Fensters“ .

Wenn die Temperatur im Raum wieder stabil ist, schaltet das System in den regulären Betrieb, und die Anzeige  wird ausgeblendet.

Sie können diese Funktion mit einem Druck auf – oder + aktivieren bzw. deaktivieren.

- Das Symbol  weist darauf hin, dass die Funktion aktiviert ist. Es handelt sich um den automatisch ausgewählten Modus.
- Das Symbol  weist darauf hin, dass die Funktion deaktiviert ist.

BITTE BEACHTEN: Für die bestmögliche Nutzung dieser Funktion muss der Heizkörper in der Nähe des Fensterflügels installiert sein, ohne Möbel und Gegenstände zwischen Heizkörper und Fenster.

4.4 Kalibrierung der Temperatur

Wenn Sie nach mehreren Betriebstagen des Heizkörpers eine Abweichung zwischen der Temperatur im Raum und dem programmierten Temperaturwert feststellen, können Sie den Heizkörper in 0,1-°C-Schritten wie folgt kalibrieren:



Für den Zugriff auf die erweiterten Funktionen, halten Sie die Taste **MODUS** 5 Sekunden lang gedrückt. Drücken Sie anschließend so oft auf die Taste **MODUS**, bis die Funktion zur Kalibrierung des Heizkörpers ausgewählt ist (siehe auch Anfang des Abschnitts).

- 1) In der Funktion Kalibrierung wird die Messtemperatur Ihres Heizkörpers angezeigt (**Beispiel: Anzeige von 19,0 °C am Gerät**).
- 2) Messen Sie die Umgebungstemperatur in der Nähe des Heizkörpers mit einem Bezugsthermometer (**Beispiel: Anzeige von 20,0 °C auf dem Thermometer**). **HINWEIS:** Der Abstand zwischen Heizkörper und Thermometer sollte ungefähr 2 m betragen und es dürfen sich keine Möbel dazwischen befinden.
- 3) Weicht der Messwert vom angezeigten Heizkörper-Temperaturwert ab, bringen Sie die Werte mit den Tasten – oder + in Übereinstimmung (**Beispiel: Drücken Sie so oft auf die Taste +, bis 20,0 °C auf dem Display angezeigt wird**).

5. Hinweise für Instandhaltung und Fehlerbehebung

5.1 Regelmäßige Instandhaltungsmaßnahmen

Mit seinen ausgewählten hochwertigen Werkstoffen und seiner Oberflächenbehandlung ist der Heizkörper stoßfest und gegen Rost geschützt.

Damit seine lange Lebensdauer gewährleistet ist, empfehlen wir eine Reinigung ohne scheuernde und korrosive Mittel. Verwenden Sie möglichst Seifenwasser oder ein trockenes Tuch.

5.2 Fehlerbehebung

Der Heizkörper meldet eventuelle Störungen über Fehlermeldungen am Display.



Die nachstehende Tabelle fasst die 2 möglichen Fehlercodes und die zu treffenden Maßnahmen zusammen:

Fehlermeldung	Feststellung	Diagnose	Maßnahmen
E1	Der Heizkörper heizt nicht mehr.	Problem in der Kommunikation mit der Regeleinheit des Heizkörpers: Die Anzeigekarte kommuniziert nicht mehr mit der Regelkarte.	Händler kontaktieren.
E2	Der Heizkörper heizt nicht mehr.	Problem mit Fühler: Die Regelkarte empfängt keine Temperaturmessdaten mehr.	Händler kontaktieren.

STROMAUSFALL MIT EINER DAUER VON ÜBER EINER STUNDE:

Wenn das Gerät zum Zeitpunkt des Stromausfalls im Programm-Modus betrieben wurde, startet es anschließend im Frostschutz-Modus.

In diesem Fall müssen der Tag und die Uhrzeit erneut eingestellt werden (siehe Kapitel 4.1 und 4.2).

ANDERE STÖRUNGEN:

Funktioniert Ihr Heizkörper nicht, können Sie folgende Basiskontrollen selbst durchführen:

	Störung	Diagnose	Maßnahmen
PROGRAMMIEREINHEIT	Die Heizung führt andere Befehle als die in der Programmierereinheit konfigurierten Befehle durch.	Es liegt ein Bedienfehler der Programmierereinheit vor.	Überprüfen Sie die Bedienung Ihrer Programmierereinheit mithilfe der dazugehörigen Betriebsanleitung.
	Der Heizkörper führt andere Befehle als die programmierten aus.	Ein Fehler ist bei der Handhabung der Einheit aufgetreten.	Einsatzbedingungen Ihrer Einheit in der entsprechenden Anleitung überprüfen.
HEIZKÖRPER	Das Uhr-Symbol blinkt.	Der Strom ist möglicherweise länger ausgefallen.	Uhr neu einstellen (siehe Abschnitt 2.4).
	Die Heizung funktioniert oder heizt nicht.	Der Heizkörper wird nicht mit Strom versorgt.	Kontrollieren, dass der Heizkörper richtig an die Stromversorgung angeschlossen ist. Händler kontaktieren, wenn dies nicht der Fall ist.
		Der Heizkörper ist in den Modus HEIZUNG AUS geschaltet.	Heizkörper einschalten.
		Die Solltemperatur ist niedriger als die Raumtemperatur.	Solltemperatur erhöhen (Modus KOMFORT).
		Der Stromabschalter wurde aktiviert und hat den Heizvorgang gestoppt.	Warten Sie das Ende der Stromabschaltung ab.
	Die Raumtemperatur entspricht nicht der gewünschten Temperatur.	Es ist eine Kalibrierung der Heizung erforderlich.	Kalibrieren Sie das Gerät (siehe Kapitel 4.4), um sicherzustellen, dass die von der Heizung gemessene Raumtemperatur der Ihres Thermometers entspricht.
	Der Heizkörper heizt weiter, obwohl ein Fenster geöffnet ist.	Die Funktion „Fenster-Erfassung“ ist nicht aktiviert.	Funktion aktivieren.
	Eine Änderung der Betriebsart oder der Wunschtemperatur (KOMFORT-Modus) ist nicht möglich.	Das Bediendisplay des Geräts ist gesperrt.	Deaktivieren Sie die elektronische Sperre des Bediendisplays (siehe Kapitel 3.6).

6. Kundendienst und Gewährleistung

Kundendienst

Bei Betriebsausfällen oder Ersatzteilbedarf wenden Sie sich an Ihren Monteur oder Händler.

Für besseres Verständnis und eine schnelle Bearbeitung Ihrer Anfrage halten Sie bitte folgende Daten parat:

- die Angaben des Geräteschildes auf dem Heizkörper;
- die Artikelnummer des Heizkörpers, die mit dem Kaufdatum auf Ihrer Rechnung steht.

Gewährleistung

Es gelten die allgemeinen Verkaufs- und Lieferbedingungen für das jeweilige Land.

Der Heizkörper entspricht der EMV-Richtlinie: 2004/108/EG über die elektromagnetische Verträglichkeit von Geräten, der Niederspannungsrichtlinie: 2006/95/EG über elektrische Betriebsmittel zur Verwendung innerhalb bestimmter Spannungsgrenzen und den europäischen Normen EN 60.335.1 und EN 60.335.2.30, einschließlich der Änderungen.

Die Garantie wird gegen Vorlage des datierten Kaufbelegs in Anspruch genommen.

Die Kosten für Transport, Ausbau und Einbau des Heizkörpers werden von der Garantie nicht gedeckt.

Von der Garantie ausgeschlossen ist eine Benutzung, Inbetriebnahme, Installation oder Wartung, die gegen die gültige Norm im jeweiligen Einsatzland, gegen die anerkannten Fachregeln und gegen die Bedienungsanleitung des Herstellers verstößt.

Umweltschutzvorschriften

RoHS: Entspricht der Richtlinie 2011/65/EG

EEAG: Entspricht der Richtlinie 2012/19/EG



Entsorgung von Elektro- und Elektronik-Altgeräten.

Dieses Symbol weist darauf hin, dass das Produkt nicht zusammen mit dem Hausmüll entsorgt werden darf. Es ist zur entsprechenden Sammelstelle zu bringen, die seine Weiterverwertung sicherstellt. Mit Ihrem Beitrag zur richtigen Entsorgung helfen Sie, Umwelt- und Gesundheitsgefahren zu verhindern.

DE



40008126

www.zehnder-systems.com

zehnder